



Трубные фитинги

Технические характеристики

По вопросам продаж и поддержки обращайтесь:





































































Архангельск +7 (8182) 45-71-35
Астана +7 (7172) 69-68-15
Астрахань +7 (8512) 99-46-80
Барнаул +7 (3852) 37-96-76
Белгород +7 (4722) 20-58-80
Брянск +7 (4832) 32-17-25
Владивосток +7 (4232) 49-26-85
Владимир +7 (4922) 49-51-33
Волгоград +7 (8442) 45-94-42
Воронеж +7 (4732) 12-26-70
Екатеринбург +7 (343) 302-14-75
Иваново +7 (4932) 70-02-95
Ижевск +7 (3412) 20-90-75
Иркутск +7 (3952) 56-24-09
Йошкар-Ола +7 (8362) 38-66-61
Казань +7 (843) 207-19-05

Калининград +7 (4012) 72-21-36
Калуга +7 (4842) 33-35-03
Кемерово +7 (3842) 21-56-70
Киров +7 (8332) 20-58-70
Краснодар +7 (861) 238-86-59
Красноярск +7 (391) 989-82-67
Курск +7 (4712) 23-80-45
Липецк +7 (4742) 20-01-75
Магнитогорск +7 (3519) 51-02-81
Москва +7 (499) 404-24-72
Мурманск +7 (8152) 65-52-70
Наб.Челны +7 (8552) 91-01-32
Ниж.Новгород +7 (831) 200-34-65
Нижневартовск +7 (3466) 48-22-23
Нижнекамск +7 (8555) 24-47-85

Новороссийск +7 (8617) 30-82-64
Новосибирск +7 (383) 235-95-48
Омск +7 (381) 299-16-70
Орел +7 (4862) 22-23-86
Оренбург +7 (3532) 48-64-35
Пенза +7 (8412) 23-52-98
Первоуральск +7 (3439) 26-01-18
Пермь +7 (342) 233-81-65
Ростов-на-Дону +7 (863) 309-14-65
Рязань +7 (4912) 77-61-95
Самара +7 (846) 219-28-25
Санкт-Петербург +7 (812) 660-57-09
Саранск +7 (8342) 22-95-16
Саратов +7 (845) 239-86-35
Смоленск +7 (4812) 51-55-32

Сочи +7 (862) 279-22-65
Ставрополь +7 (8652) 57-76-63
Сургут +7 (3462) 77-96-35
Сызрань +7 (8464) 33-50-64
Сыктывкар +7 (8212) 28-83-02
Тверь +7 (4822) 39-50-56
Томск +7 (3822) 48-95-05
Тула +7 (4872) 44-05-30
Тюмень +7 (3452) 56-94-75
Ульяновск +7 (8422) 42-51-95
Уфа +7 (347) 258-82-65
Хабаровск +7 (421) 292-95-69
Чебоксары +7 (8352) 28-50-89
Челябинск +7 (351) 277-89-65
Череповец +7 (8202) 49-07-18
Ярославль +7 (4852) 67-02-35

сайт: hylok.pro-solution.ru | эл. почта: hky@pro-solution.ru
телефон: 8 800 511 88 70

1. Фитинги для соединения труб		4. Фитинги с ниппелем		8. Фитинги под развальцовку	
Соединитель CUA 13		Адаптер CR 38		Соединитель CFU 60	
Соединитель понижающий CUR 14		Адаптер с креплением CBR 40		Соединитель с креплением на панель CBFU 60	
Соединитель угловой CLA 16		Адаптер угловой CAL 41		Адаптер CFA 60	
Тройник CTA 17		Тройник-адаптер по направлению CRTA 42		9. Гайки и кольца	
Тройник понижающий CTR 18		Тройник-адаптер по ответвлению CBTA 43		Гайка фитинга CN 61	
Крест CXA 19		Адаптер с внутренней резьбой CAF 44		Кольцо переднее CFF 61	
Соединитель с креплением на панель CBU 20		Адаптер с наружной резьбой CAM 45		Кольцо заднее CFB 61	
2. Фитинги с наружной резьбой		Коннектор CPC 47		Комплект колец CFS, CFS-SET 62	
Штуцер CMC 21		Коннектор понижающий CPR 47		Набор колец с гайкой CNFS, CNFS-SET 62	
Штуцер для термопары CMCT 22		5. Фитинги SAE/MS		10. Другие фитинги	
Штуцера с резьбами G и M под мягкую прокладку CMC-G, CMC-M 23		Соединитель SAE/MS CSC 50		Соединитель диэлектрический CDF 63	
Штуцер с резьбой G под металлическую прокладку COM 25		Угловой соединитель SAE/MS CSLA 50		Коннектор с фланцем CFTC 63	
Штуцер с креплением на панель CBMC 26		Тройник с SAE/MS резьбой CSRT 51		Соединительный фланец ANSI CIAC 64	
Штуцер угловой CLMA 26		Тройник с SAE/MS резьбой по отводу CSBT 51		Плавкие заглушки H-SPBFM, CFTA, CFSC, CFSP 65	
Штуцер угловой 45° CLMB 27		Угловой 45° соединитель SAE/MS CSLB 52		Хроматографические фитинги CRMTU, CRMTT, CCF, CCEUR 66	
Тройник с резьбой по направлению CRTM 28		Соединитель SAE/MS O-Ring универсальный COS, COP 52		11. Принадлежности	
Тройник с резьбой по ответвлению CBTM 29		6. Фитинги под приварку		Прокладка KP-A, KP-C, KP-G 68	
3. Фитинги с внутренней резьбой		Под приварку встык CWC 54		Ограничитель CBRE 68	
Штуцер CFC 30		Угловой под приварку встык CLW 55		Трубная вставка CI 69	
Штуцер с параллельной резьбой CGC 32		Под приварку внахлёт CSWC 55		Фаскосниматель CTDT 69	
Штуцер с креплением на панель CBFC 34		Угловой под приварку внахлёт CLSW 55		Определитель обжатия фитинга CIG 69	
Штуцер угловой CLF 35		Адаптер под приварку SAPW 56		Обжимное устройство EZY-MAT 70	
Тройник с резьбой по направлению CRTF 36		Приварной соединитель CBUW 57		Трубогиб рычажный 71	
Тройник с резьбой по ответвлению CBTF 37		Адаптер под приварку CHBUW 58		Труборез 71	
		7. Заглушки		Трубы 71	
		Заглушка фитинга CRA 59			
		Заглушка трубная CCA 59			

Общая информация



Таблица 1. Дюймовые фитинги Hy-Lok, мм

Размер №.	Наружный диаметр D	Резьба на фитинге	A	B	d	под ключ
1	1/16	10-32UNF	8.63	10.92	1.27	7.90
2	1/8	5/16-20UN	12.70	15.24	2.28	11.10
3	3/16	3/8-20UN	13.70	16.00	3.04	12.70
4	1/4	7/16-20UNF	15.24	17.78	4.80	14.20
5	5/16	1/2-20UNF	16.25	18.54	6.35	15.80
6	3/8	9/16-20UN	16.76	19.30	7.10	17.40
8	1/2	3/4-20UNEF	22.86	21.84	10.40	22.20
10	5/8	7/8-20UNEF	24.38	21.84	12.70	25.40
12	3/4	1-20UNEF	24.38	21.84	15.70	28.60
14	7/8	1 1/8-20UN	25.90	21.84	18.20	31.80
16	1	1 5/16-20UN	31.24	26.61	22.40	38.10
20	1 1/4	1 5/8-20UN	41.14	38.86	27.70	47.62
24	1 1/2	1 15/16-20UN	50.03	45.21	34.00	57.15
32	2	2 5/8-20UN	67.73	62.73	46.00	76.20

Конструкция и применения

Трубные фитинги Hy-Lok разработаны и производятся в соответствии с особыми требованиями следующих отраслей промышленности: химической, нефтехимической, нефтеперерабатывающей, энергетической, кораблестроительной, целлюлозно-бумажной, микроэлектроники и т.д. Каждый трубный фитинг Hy-Lok состоит из четырех частей: корпуса, переднего обжимного кольца, заднего обжимного кольца и гайки. Компонка с двумя обжимными кольцами, передним и задним, компенсирует допуски на наружный диаметр трубы, толщину стенки, твердость материала, и всегда гарантирует герметичное соединение.

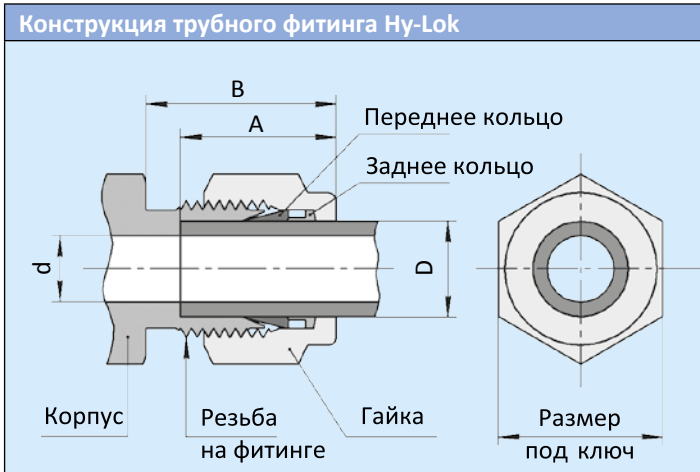
Трубные фитинги Hy-Lok изготовлены под строгим контролем программы качества корпорации Hy-Lok что подтверждено сертификатом ASME, сертификатом системы менеджмента качества ISO 9001, сертификатом соответствия и разрешением на применение РОСТЕХНАДЗОР.

Затяжка фитинга и деформация во время монтажа

Когда гайка затягивается, переднее и заднее кольца поворачиваются. Это соосное движение предотвращает передачу нагрузки с фитинга на трубу, и сохраняет механическую прочность трубопровода.

Во время обжима заднее обжимное кольцо деформируется таким образом, что труба не подвергается излишним нагрузкам и внутренний диаметр трубы не заужается чрезмерно, что в конечном счете приводит к более безопасной работе системы под давлением, а также при вибрациях. Переднее обжимное кольцо не заставляет корпус расширяться, это позволяет гайке свободно раскручиваться для разборки и допускает многократную сборку-разборку фитинга.

Размеры

Ниже показаны размеры конструкции фитинга и трубы в затянутом от руки положении для дюймовых и метрических размеров. Эти размеры применимы для всех фитингов, представленных в этом каталоге, а также фитингов Hy-Lok на концевых подсоединениях шаровых кранов, игольчатых вентилей, манифольдов, обратных, перепускных клапанов и другого оборудования Hy-Lok.

Таблица 2. Метрические фитинги Hy-Lok, мм

Размер №.	Наружный диаметр D	Резьба на фитинге	A	B	d	Размер под ключ
2 М	2 мм	5/16-20UN	12.9	15.3	1.7	12.0
3 М	3 мм	5/16-20UN	12.9	15.3	2.4	12.0
4 М	4 мм	3/8-20UN	13.7	16.1	2.4	12.0
6 М	6 мм	7/16-20UNF	15.3	17.7	4.8	14.0
8 М	8 мм	1/2-20UNF	16.2	18.6	6.4	16.0
10 М	10 мм	5/8-20UN	17.2	19.5	7.9	19.0
12 М	12 мм	3/4-20UNEF	22.8	22.0	9.5	22.0
15 М	15 мм	7/8-20UNEF	24.4	22.0	11.9	25.0
16 М	16 мм	7/8-20UNEF	24.4	22.0	12.7	25.0
18 М	18 мм	1-20UNEF	24.4	22.0	15.1	30.0
20 М	20 мм	1 1/8-20UN	26.0	22.0	15.9	32.0
22 М	22 мм	1 1/8-20UN	26.0	22.0	18.3	32.0
25 М	25 мм	1 5/16-20UN	31.3	26.5	21.8	38.0
28 М	28 мм	M37x 1.5P	36.6	36.6	21.8	46.0
32 М	32 мм	M42 x 1.5P	42.0	41.6	28.6	50.0
38 М	38 мм	M50 x 1.5P	49.4	47.9	33.7	60.0

Заголовки таблиц различаются окраской



Таблица с метрическими размерами
Таблица с дюймовыми размерами

Все размеры указаны в миллиметрах, за исключением отдельно обозначенных.

Материал

Трубные фитинги Hy-Lok доступны в исполнении из нержавеющей стали, латуни, никелированной латуни, углеродистой стали и Монели (медно-никелевый сплав). Прямые фитинги выполняются из холоднокатаного пруткового проката, а фитинги сложной формы из штампованных заготовок.

Таблица 3. Спецификация используемых материалов		
Материал фитинга	Прокат	Трубы
Нержавеющая сталь 316	ASTM A479 ASTM A276, ASME SA479	ASTM A182, ASME SA182
Латунь	ASTM B16 Alloy 360, ASTM B453 Alloy 345	ASTM B283 Alloy 377
Нержавеющая сталь	ASTM A108	ASTM A576
Монель 20	ASTM B473	ASTM B462
Монель 400	ASTM B164, ASME SB164	ASTM B564, ASTE SB564
Монель 600	ASTM B166, ASME SB166	ASTM B564, ASTE SB564
Монель 625	ASTM B446	ASTM B564, ASTE SB564
Монель 825	ASTM B425	ASTM B564, ASTE SB564
Хастеллой C-276	ASTM B574	ASTM B564
Титан	ASTM B348	ASTM B381
Алюминий	ASTM B211	ASTM B247
SAF 2507	ASTM A479	ASTM A182
Нейлон	ASTM D4066	-
PTFE	ASTM D1710	ASTM D3294

Углеродистые фитинги поставляются с нержавеющей задним кольцом

Рабочее давление

Трубные фитинги Hy-Lok выдерживают большее давление, чем максимальное рабочее давление труб рекомендованных к применению с трубными фитингами. Максимальные рабочие давления труб перечислены в таблицах 5-7 на следующих страницах.

Примечание: Прочность металла и допустимое рабочее давление уменьшается с увеличением температуры.

Диапазон температур

Допустимы следующие диапазоны температуры:

Нержавеющая сталь 316	От -196°C до +649°C
Латунь	От -54°C до +204°C
Монель	От -54°C до +427°C

Трубы

С фитингами Hy-Lok могут быть использованы трубы из разнообразных материалов и различными толщинами стенок. Однако, трубы необходимо выбирать и монтировать с осторожностью для того чтобы обеспечить надежное, безопасное, герметичное соединение используемых трубных фитингов Hy-Lok.

Некоторые общие правила:

1. Материал трубы должен быть совместим с рабочей средой.
2. Температура, давление, вибрация и ударные нагрузки должны учитываться при выборе толщины стенки трубы. Необходимо учитывать, что слишком толстая стенка может привести к недостаточному её обжатию кольцами фитинга, а слишком тонкая может быть раздавлена обжимными кольцами.
3. Металл трубы должен быть не твёрже, чем материалы, из которых изготовлен фитинг.
4. Для герметичности соединения, поверхность трубы должна быть гладкой, без сварных швов, царапин и отметок.
5. Трубы с низким допуском по овальности или по внешнему диаметру могут не войти в тело фитинга или привести к нежелательным последствиям во время эксплуатации соединения.
6. Наилучшее качество достигается, когда концы труб ровно обрезаны и подготовлены соответствующим образом.

Трубы из нержавеющей стали

Бесшовные трубы из стали 304L и 316L с высоким отпуском по номенклатуре ASTM A269 или эквивалентные им с твердостью по Роквеллу Rb80 скатанные в катушках в прямолинейном виде.

Медные трубы

Бесшовная труба с низким отпуском O60 с максимальной твердостью 60(по Роквеллу, 15T) по номенклатуре ASTM B75, а также водопроводные трубы типа K или типа L с отпуском O60 скатанные в катушках с наибольшей твердостью 50. Или с отпуском O50 с максимальной твердостью 55 (Твердость по Роквеллу,F) в прямолинейном виде по номенклатуре ASTM B88 или эквивалентные им.

Трубы из монели

Бесшовные трубы с высоким отпуском из Монели 400 по номенклатуре ASTM B165 или эквивалентные им с максимальной твердостью Rb75.

Особенность газовых сред

Молекулы газов очень малы и могут проникать через мельчайшие каналы, возникающие из-за несовершенства поверхности. Эти несовершенства поверхности ликвидируются при обжатии колец в случае использования толстостенной трубы, т.к. она сопротивляется обжатию колец в большей степени, нежели это делает тонкостенная труба. Внизу показаны рекомендуемые минимальные толщины стенок при использовании газов в качестве рабочей среды.

Дюймовые трубы			
Наружный диаметр трубы	Рекомендуемая минимальная толщина стенки	Наружный диаметр трубы	Рекомендуемая минимальная толщина стенки
1/8"	.028"	3/4"	.065"
3/16"	.028"	7/8"	.083"
1/4"	.028"	1"	.083"
5/16"	.035"	1 1/4"	.109"
3/8"	.035"	1 1/2"	.134"
1/2"	.049"	2"	.180"
5/8"	.065"		

Метрические трубы			
Наружный диаметр трубы	Рекомендуемая минимальная толщина стенки	Наружный диаметр трубы	Рекомендуемая минимальная толщина стенки
3 мм	0.8мм	18мм	1.5мм
6 мм	0.8мм	20мм	1.8мм
8 мм	1.0мм	22мм	2.0мм
10 мм	1.0мм	25мм	2.2мм
12 мм	1.0мм	28мм	2.8мм
14 мм	1.2мм	32мм	3.0мм
16 мм	1.5мм	38мм	3.5мм

Температурная поправка

Рабочее давление меняется в зависимости от температуры. Рабочие давления для различных значений температуры могут быть получены умножением рабочего давления при обычной температуре (от -29° до 38° или) на температурную поправку, показанную в таблице ниже.

Таблица 4. Температурная поправка				
Температура(°C)	316L	304L	Медь	Монель 400
38	1.00	1.00	1.00	1.00
93	1.00	0.84	0.80	0.88
149	1.00	0.75	0.78	0.82
204	0.96	0.69	0.50	0.79
260	0.90	0.65	-	0.79
315	0.85	0.61	-	0.79
371	0.82	0.59	-	0.76
426	0.79	0.56	-	0.76
482	0.78	0.54	-	-
538	0.76	0.52	-	-
593	0.62	0.47	-	-
649	0.37	0.31	-	-

Пример

Необходимо получить рабочее давление трубы выполненной из стали 316L с внешним диаметром 3/8" и толщиной стенки 0,035" при температуре 649C (1200°F)

- Рабочее давление этой трубы при обычной температуре: 227 бар (3300 psig)
- Температурная поправка при 649° (1200°F): 0,37
- Рабочее давление при температуре 649°C: 84 бар (получено умножением 227 бар на 0,37)

Изгиб труб вблизи фитингов

Для герметичной установки, трубные изгибы не должны располагаться слишком близко к фитингу. Рекомендованные минимальные значения прямого участка трубы отмеренного от ее конца в сторону изгиба даны ниже.

Наружный диаметр, мм	3	6	10	12	18	25	32	38	50
Мин. длина, мм	20	20	24	30	32	38	50	60	80

К тому же радиус изгиба не должен оказаться меньше радиуса изгиба, который может повлиять на рабочее давление и также может вызвать снижение расхода. Минимальный радиус изгиба обычно рекомендуется производителем гибочной машины.

Выбор трубы

Фитинги Hy-Lok показывают наилучший результат при использовании с трубами хорошего качества. Труба должна быть рассмотрена на совместимость с компонентами фитинга. При выборе трубы не достаточно полагаться только на ASTM или другие эквивалентные спецификации. Особое внимание нужно обратить на:

1. Выбор материала и метода производства
2. Прочность материала
3. Обработку поверхности
4. Внешний диаметр и его допуск
5. Толщину стенки и её допуск
6. Овальность
7. Концентричность
8. Хранение и транспортировку

Для достижения наилучших результатов всегда старайтесь использовать трубы хорошего качества.

Требуется особое внимание при транспортировке, а также во время хранения. Опасайтесь повреждения поверхности труб. Медные трубы не должны потерять свою округлость или подвергаться смятию. Если это потребуется, трубы следует упаковать, а их концы закрыть пробками во избежание попадания в них грязи.

Таблица максимально допустимых рабочих давлений

Рабочие давления подсчитаны в соответствии с ASTM B31.3, а также нормами и правилами трубной обвязки химических и нефтеперерабатывающих заводов (в редакции 1993 года).

Таблица 5. Трубы из нержавеющей стали

Бесшовные трубы из высококачественной нержавеющей стали 304 и 316 с высоким отпуском по номенклатуре ASTM A269, а также эквивалентные им. Твердость по Роквеллу: Rb90 или ниже

Дюймовые трубы из нержавеющей стали																
Наружный диаметр, дюймы	Толщина стенки, дюймы															
	0.01	0.012	0.014	0.016	0.02	0.028	0.035	0.049	0.065	0.083	0.095	0.109	0.12	0.134	0.156	0.188
1/16"	386	469	559	649	828											
1/8"						587	752									
3/16"						373	483	704								
1/4"						276	352	518	704							
5/16"							276	400	552							
3/8"							228	331	449							
1/2"			Для газов применяйте				179	255	352	462						
5/8"			трубы с толщиной стенки					200	276	359	414					
3/4"			за пределами выделенной					166	228	290	338	400				
7/8"			области					138	193	248	290	331				
1"								166	214	248	290	324				
1 1/4"									166	193	228	248	283	338		
1 1/2"										159	186	207	235	276	338	
2"											138	152	173	200	248	

Метрические трубы из нержавеющей стали																
Наружный диаметр, мм	Толщина стенки, мм															
	0.71	0.89	1.00	1.25	1.50	1.65	2.00	2.11	2.41	2.50	2.77	3.00	3.05	3.50	4.00	4.50
3	630	830	960													
4	460	590	680	890												
6	300	380	430	560	690	770										
8		280	320	400	500	550										
10		220	250	320	390	430										
12		190	220	280	340	370	460	490								
16		140	160	200	250	270	340	360	420	430						
18		Для газов применяйте		180	220	240	300	320	370	380	430					
20		трубы с толщиной сенки		160	200	220	270	280	330	340	380					
22		за пределами		150	180	200	240	250	290	300	340					
25		выделенной области		130	160	170	210	220	260	270	300	320	330			
38									170	-	210	-	240	280	320	

- Допустимое напряжение материала 137800кПа (20000psi) при температуре от -29° Основано на максимальном внешнем диаметре и минимальной толщине стенки, разрешенными ASTM A269
- Для сварной трубы применяется следующие коэффициенты целостности шва (ASTM B31.3 в редакции от 1993 года, Таблица A-1B)
 - Для двустороннего шва : 0,85
 - Для одностороннего шва : 0,80

Примечание:

Все расчеты выполнены с использованием максимального внешнего диаметра и минимальной толщине стенки без запаса на коррозию и эрозию.

Следует уделять внимание температуре, если труба покрыта слоем другого материала

Числа даны не для проектирования, а только в качестве рекомендаций (справки) и наша компания не берет на себя ответственности за точность информации представленной в этом разделе.

Все размеры указаны в миллиметрах, за исключением отдельно обозначенных.

Таблица 6. Медные трубы

Высококачественная бесшовная медная труба с низким отпуском по номенклатуре ASTM B-75 или эквивалентная ей. Твердость: по Роквеллу 15T 60 или ниже.

Медные дюймовые трубы										
Наружный диаметр, дюймы	Толщина стенки, дюймы									
	0,010	0,012	0,028	0,035	0,049	0,065	0,083	0,095	0,109	0,120
1/16"	117	262	372	414						
1/8"			186	234						Рабочее давление, бар
3/16"			124	159	234					
1/4"			90	110	172	241				
5/16"				90	131	186				
3/8"				69	110	152				
1/2"				55	76	110	152			
5/8"	Для газов применяйте трубы				62	83	110	131		
3/4"	с толщиной стенки за пределами				48	69	90	103	124	
7/8"	выделенной области				41	55	76	90	103	
1"					34	48	62	76	90	103

Медные метрические трубы													
Наружный диаметр, мм	Толщина стенки, мм												
	0.71	0.89	1.00	1.25	1.50	1.65	2.00	2.11	2.41	2.50	2.77	3.00	3.05
3	239	303	338										
4	174	223	253	318									Рабочее давление, бар
6	111	143	162	208	253	280							
8		104	118	192	185	206							
10		82	93	118	144	160							
12		66	76	97	118	131	162	172					
16			55	71	87	96	118	125	145	151			
18	Для газов применяйте			63	76	84	104	110	127	133	149		
20	трубы с толщиной стенки			55	68	75	93	98	114	118	132		
22	за пределами			51	62	68	83	89	102	107	119		
25	выделенной области			44	53	59	73	77	89	93	103	113	115

- Допустимое напряжение материала 41300кПа (6000psi) при температуре от -29°C до 37°C (-20°F до 100°F) основано на пределе прочности на разрыв 206700кПа (30000psi)
- Основано на минимальной толщине стенки и максимальном внешнем диаметре, разрешенными ASTM B75

Таблица 7. Труба из сплава Монель 400

Бесшовная труба из сплава Монель 400 с высоким отпуском по номенклатуре ASTM B165 или эквивалентные ей. Твердость по Роквеллу: Rb75

Дюймовые трубы из Монель 400										
Наружный диаметр, дюймы	Толщина стенки, дюймы									
	0.01	0.012	0.028	0.035	0.049	0.065	0.083	0.095	0.109	0.12
1/8"			544	696						
1/4"			255	331	482	655				Рабочее давление, бар
3/8"				214	303	420				
1/2"				158	220	303				
3/4"					152	207	276	317		
1"						152	200	234	269	296

Все размеры указаны в миллиметрах, за исключением отдельно обозначенных.

Внешнее отличие метрических и дюймовых фитингов Hy-Lok

Внешний вид обоих фитингов схож. Для того чтобы предотвратить любую путаницу, а также для легкого распознавания, на корпусе и гайке метрического фитинга изготовлены плечики, как показано на рисунке. Гайка с метрического фитинга не должна использоваться на корпусе дюймового фитинга и наоборот.

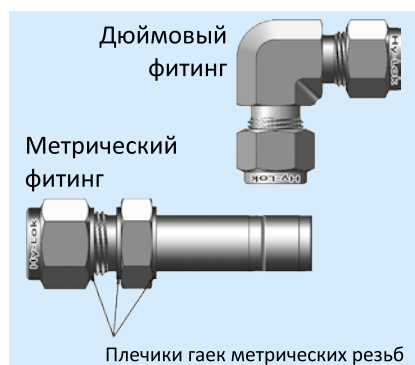

Параллельная (BSPP) и коническая (BSPT) трубная резьба

Обозначение BSPP применяется для параллельной резьбы (которая так же обозначается по другим стандартам как ISO228/1, G или RP) и для BSPT конической резьбы (которая так же обозначается по другим стандартам как ISO 7/1 или RT).

- Параллельная резьба BSPP обычно уплотняется металл-по-металлу с прокладкой. Ниже показаны два варианта уплотнения с пояснениями.

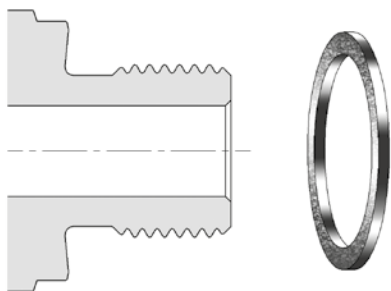

Параллельная резьба BSPP с металлической прокладкой

Уплотнение между фитингом и ответной деталью обеспечивается металлической (обычно медной) прокладкой. Для лучшего уплотнения на фитинге изготовлен скос.

Различные обозначения:

1. BSPP
2. DIN-ISO 228/1
3. JIS B0202
4. ISO 228/1
5. G

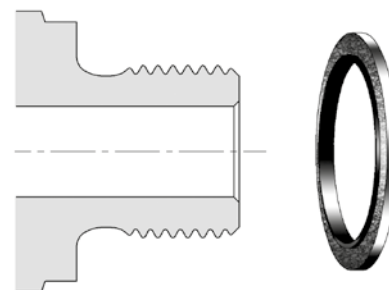

Параллельная резьба BSPP с прокладкой с внутренним уплотняющим кольцом

Здесь не используется уплотнение по скосу. Композитная прокладка уплотняется по конической поверхности штуцера под резьбой.

- Резьба BSPT выглядит как NPT. Однако, угол заострения нити BSPT составляет 55°, в то время как у NPT он составляет 60°, а также шаг резьбы BSPT измеряется в миллиметрах в то время как шаг NPT в дюймах. У этой резьбы существует несколько различных описаний, перечисленных справа.

Различные обозначения:

1. BSPT
2. DIN-29999
3. JIS B0202
4. ISO 7/1
5. RT

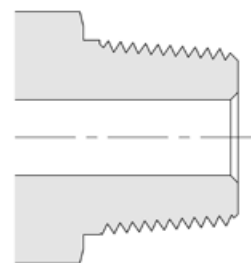

Резьба BSPT уплотняется фум-лентой

Все размеры указаны в миллиметрах, за исключением отдельно обозначенных.

Группы букв и цифр, используемые в коде фитингов Hy-Lok легко идентифицировать, т.к. в основном они состоят из 3 групп как показано ниже.

Обозначение	Первая	Вторая	Третья
Группа	① ⑪	②	③
Пример 1	СТА	-8	-BRAS
Пример 2	СМС-4	-4N	-S316
Расшифровка примера 1	Тройник	Подсоединение-1/2" Hy-Lok фитинги	Латунь
Расшифровка примера 2	Штуцер под трубку 1/4"	Подсоединение-1/4" Резьба NPT	Нержавеющая сталь

1. Первая группа определяет тип фитинга и его размер.
2. Вторая группа (группы) определяет размер и тип каждого из дополнительных отводов фитинга.
3. Третья группа показывает материал, из которого исполнен фитинг.

В тройнике, показанном снизу то, что обозначено «1» и «2» называется **направление**, а «3» называется **ответвление**.

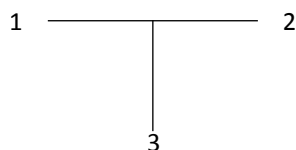

Обозначение материала	
Нержавеющая сталь	S316
Углеродистая сталь	STEL
Латунь	BRAS
Никелированная латунь	NI/BRAS
Монель	MONE

Код	Описание	Код	Описание
CUA	Соединитель	CPR	Коннектор понижающий
CUR	Соединитель понижающий	CFTC	Адаптер с фланцем
CLA	Соединитель угловой	CFU	Соединитель под развальцовку
СТА	Тройник	CBFU	Под развальцовку с креплением на панель
CXA	Крест	CFA	Адаптер под развальцовку
СВU	Соединитель с креплением на панель	CSC	Соединитель SAE/MS
СМС	Штуцер с наружной резьбой	CSLA	Угловой соединитель SAE/MS
СМСТ	Штуцер для ввода термопары	CSLB	Угловой 45°C соединитель SAE/MS
СМС-G	Штуцер с наружной параллельной резьбой	CSRT	Тройник с в SAE/MS резьбой сбоку
СОМ	Штуцер с наружной параллельной резьбой	CSBT	Тройник с SAE/MS резьбой снизу
СВМС	Штуцер с наружной резьбой и креплением на панель	COS	Штуцер с прокладкой O-Seal
СLМА	Штуцер угловой	COP	Штуцер с прокладкой O-Seal и трубной резьб.
СLМВ	Штуцер угловой 45°C	CWC	Фитинг под приварку встык
СRТМ	Тройник с наружной резьбой по направлению	СLW	Угловой фитинг под приварку встык
СВТМ	Тройник с наружной резьбой на ответвлении	СSWC	Фитинг под приварку внахлест
СFC	Штуцер с внутренней резьбой	СLSW	Угловой фитинг под приварку внахлест
СGC	Штуцер с внутренней параллельной резьбой	СРА	Заглушка фитинга Hy-Lok
СВFC	Штуцер с креплением на панель	ССА	Заглушка трубная
СLФ	Штуцер угловой с внутренней резьбой	СN	Гайка
СRТF	Тройник с внутренней резьбой сбоку	СFF	Кольцо переднее
СВТF	Тройник с внутренней резьбой снизу	СFB	Кольцо заднее
СR	Адаптер	СFS	Набор колец (10 пар)
СВR	Адаптер с креплением на панель	СI	Вставка трубная
СAМ	Адаптер с наружной резьбой	СТDТ	Фаскосниматель
СAФ	Адаптер с внутренней резьбой	СIГ	Определитель обжатия фитинга
СРС	Коннектор	ЕZY-MAT	Установочная аппаратура

Дюймовая труба	O.D. (дюймы)	1/16"	1/8"	3/16"	1/4"	5/16"	3/8"	1/2"	5/8"	3/4"	7/8"	1"	1 1/4"	1 1/2"	2"
	Обозначения		1	2	3	4	5	6	8	10	12	14	16	20	24
Метрическая труба	O.D. (мм)	2	3	4	6	8	10	12	16	20	22	25	28	32	38
	Обозначения	2M	3M	4M	6M	8M	10M	12M	16M	20M	22M	25M	28M	32M	38M

Nom. Size	1/8"	1/4"	3/8"	1/2"	3/4"	1"	1 1/4"	1 1/2"	2"	Обозначение стандартов
BSPT	2R	4R	6R	8R	12R	16R	20R	24R	32R	JIS B0203(PT), DIN2999, ISO7/1, BS 21(BSPT)
NPT	2N	4N	6N	8N	12N	16N	20N	24N	32N	ANSI B1.20.1 (NPT)
BSPP	2G	4G	6G	8G	12G	16G	20G	24G	32G	JIS B0202, DIN ISO 228/1, BS 2779(BSPP), G
Unified screw	2U	4U	6U	8U	12U	16U	20U	24U	32U	American Standard unified Screw Thread

Все размеры указаны в миллиметрах, за исключением отдельно обозначенных.

Инструкция по установке**Подготовка трубы**

1. Удостоверьтесь в том, что внешний диаметр трубы, толщина стенки, овальность, твердость и их допуски находятся в допустимых пределах. Также убедитесь что поверхность не поцарапана и чиста.
2. Отрежьте трубу ровно (Всегда используйте надлежащий труборез. Не подходящий труборез может вызвать деформацию конца трубы).
3. Очистите внутреннюю и внешнюю кромки от заусенцев.

Инструкция по установке фитингов с диаметром менее 1 дюйма или менее 25 мм

Фитинги Hy-Lok поставляются полностью собранные/затянутые от руки и уже готовы к использованию. Герметичная и механически безопасная установка с легкостью осуществляется поворотом гайки на 1 с ¼ оборота, (или ¾ оборота в случае маленьких размеров).

1. Вставляйте подготовленную трубу в фитинг Hy-Lok до тех пор, пока конец трубы основательно не сядет на внутренний торец корпуса и убедитесь, что гайка затянута от руки. (Не пытайтесь продавить трубу через кольца, если она свободно не проходит сквозь них. Она может иметь овальность или заусенцы, или внутри фитинга могут находиться посторонние предметы).

2. Пометьте гайку в позиции на 9 часов для идентификации начальной точки.

3. Затяните гайку гаечным ключом на 1 и 1/4 оборота, удерживая тело фитинга другим ключом. Когда гайка будет затянута на 1 и 1/4 оборота, отметка, которая была изначально на 9 часов встанет на 12 часов.

Примечание: Для 1/16", 1/8", 3/16", 2 мм, 3мм и 4мм размеров, требуется только 3/4 оборота после затяжки от руки.

Применение фитингов при высоких давлениях рабочей среды

Несмотря на то, что фитинги Hy-Lok созданы для того чтобы быть использованными с трубами перечисленными в спецификациях ASTM и эквивалентных ей, все же более предпочтительно иметь общую точку отсчета для затяжки, при которой происходит гарантированно герметичное соединение для рабочих сред с высокими давлениями. Убедитесь, что конец трубы плотно упёрся во внутренний торец фитинга. Медленно затягивайте гайку ключём, до тех пор, пока труба не перестанет проворачиваться относительно фитинга от руки. Поворот на 1 с 1/4 оборота (или 3/4 оборота для фитингов маленьких размеров) с позиции, при которой происходит плотное прилегание, обеспечит надежное и герметичное соединение.

Инструкция по сборке

Фитинги Hy-Lok могут быть разобраны и собраны вновь много раз и каждый раз обеспечивается герметичность. Вставьте предварительно обжатую трубу в фитинг. От руки затяните гайку и в дальнейшем осуществляйте затяжку ключом до первоначального положения, придерживая держащую корпус фитинга другим ключом. Когда вы доведёте гайку до первоначального положения, вы почувствуете сильное увеличение сопротивления. После этого ещё немного прижмите гайку поворотом ключа.

Установка фитинга Hy-Lok с диаметром более 1" или 25 мм.

Гидравлический обжимной аппарат с гидроприводом **EZY-MAT TOOL** корпорации Hy-Lok разработан для работы со всеми трубными фитингами типоразмера ½" – 2" (12 мм-38мм). Это устройство может сохранить вам деньги, уменьшить занимаемую оборудованием площадь, а также снизить расходы на транспортировку.

Соединитель

CUA

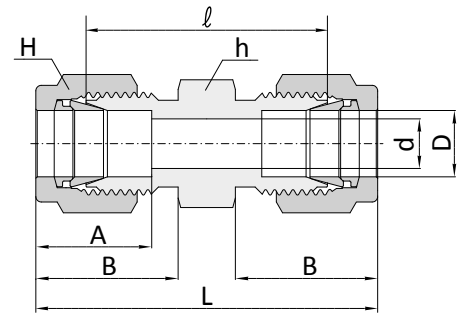
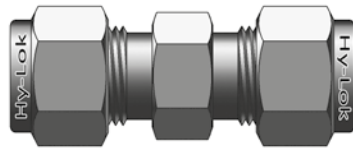
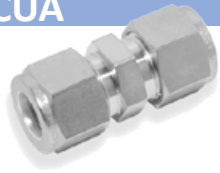

Соединение дюймовых трубок одинакового диаметра

Заказной номер	Наружный диаметр трубы D		d Min.	Размер под ключ				A	B	I	L
	дюймы	мм		h		H					
				дюймы	мм	дюймы	мм				
CUA-1	1/16	1.58	1.27	5/16	7.93	5/16	7.93	8.63	10.92	17.50	25.15
CUA-2	1/8	3.17	2.28	7/16	11.11	7/16	11.11	12.70	15.24	22.35	35.56
CUA-3	3/16	4.76	3.04	7/16	11.11	1/2	12.70	13.71	16.00	24.13	37.33
CUA-4	1/4	6.35	4.82	1/2	12.70	9/16	14.28	15.24	17.78	26.16	40.89
CUA-5	5/16	7.93	6.35	9/16	14.28	5/8	15.87	16.25	18.54	28.19	42.92
CUA-6	3/8	9.52	7.11	5/8	15.87	11/16	17.46	16.76	19.30	30.22	44.95
CUA-8	1/2	12.70	10.41	13/16	20.63	7/8	22.22	22.86	21.84	30.98	51.30
CUA-10	5/8	15.87	12.70	15/16	23.81	1	25.40	24.38	21.84	31.75	52.07
CUA-12	3/4	19.05	15.74	1-1/16	26.98	1-1/8	28.57	24.38	21.84	33.27	53.59
CUA-14	7/8	22.22	18.28	1-3/16	30.16	1-1/4	31.75	25.90	21.84	35.05	55.37
CUA-16	1	25.40	22.35	1-3/8	34.92	1-1/2	38.10	31.24	26.41	40.38	64.77
CUA-20	1 1/4	31.75	27.68	1-3/4	44.45	1-7/8	47.62	41.14	38.86	48.00	92.20
CUA-24	1 1/2	38.10	34.03	2-1/8	53.97	2-1/4	57.15	50.03	45.21	53.60	107.95
CUA-32	2	50.80	45.97	2-3/4	69.85	3	76.20	67.56	62.73	74.70	149.35

Соединение метрических трубок одинакового диаметра

Заказной номер	Наружный диаметр	d Min.	Размер под ключ		A	B	I	L
			h	H				
CUA-2M	2	1.7	12	12	12.9	22.4	22.4	35.6
CUA-3M	3	2.4	12	12	12.9	22.1	22.1	35.3
CUA-4M	4	2.4	12	12	13.7	24.1	24.1	37.3
CUA-6M	6	4.8	14	14	15.3	26.2	26.2	41.0
CUA-8M	8	6.4	15	16	16.2	28.2	28.2	43.2
CUA-10M	10	7.9	18	19	17.2	31.0	31.0	46.2
CUA-12M	12	9.5	22	22	22.8	31.0	31.0	51.2
CUA-14M	14	11.1	24	25	24.4	22	31.8	52
CUA-15M	15	11.9	24	25	24.4	31.8	31.8	52.0
CUA-16M	16	12.7	24	25	24.4	31.8	31.8	52.0
CUA-18M	18	15.1	27	30	24.4	33.3	33.3	53.5
CUA-20M	20	15.9	30	32	26.0	34.8	34.8	55.0
CUA-22M	22	18.3	30	32	26.0	34.8	34.8	55.0
CUA-25M	25	21.8	35	38	31.3	40.4	40.4	65.0
CUA-28M	28	21.8	41	46	36.6	43.4	43.4	85.0
CUA-32M	32	28.6	46	50	41.6	51.3	51.3	97.3
CUA-38M	38	33.7	55	60	47.9	58.4	58.4	113.6
CUA-42M	42	36.0	55	65	55.1	53.6	64.0	126.2

Все размеры указаны в миллиметрах, за исключением отдельно обозначенных.

Соединитель понижающий CUR

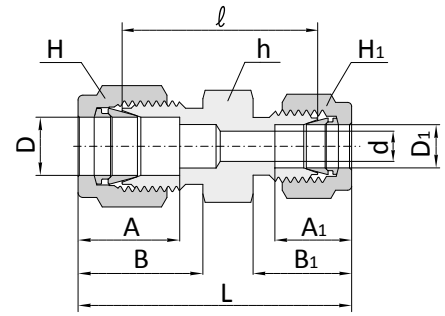
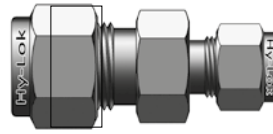

Соединение дюймовых трубок разного диаметра

Заказной номер	Наружный диаметр трубы				d Min.	Размер под ключ						A	A ₁	B	B ₁	I	L
	D		D ₁			h		H		H ₁							
	дюймы	мм	дюймы	мм		дюймы	мм	дюймы	мм	дюймы	мм						
CUR-2-1	1/8	3.17	1/16	1.58	1.27	7/16	11.11	7/16	11.11	5/16	7.93	12.70	8.63	15.24	10.92	20.60	30.91
CUR-3-1	3/16	4.76	1/16	1.58	1.27	7/16	11.11	1/2	12.70	5/16	7.93	13.71	8.63	16.00	10.92	21.84	32.25
CUR-3-2	3/16	4.76	1/8	3.17	2.28	7/16	11.11	1/2	12.70	7/16	11.11	13.71	12.70	16.00	15.24	23.36	36.57
CUR-4-1	1/4	6.35	1/16	1.58	1.27	1/2	12.70	9/16	14.28	5/16	7.93	15.24	8.63	17.78	10.92	23.11	34.29
CUR-4-2	1/4	6.35	1/8	3.17	2.28	1/2	12.70	9/16	14.28	7/16	11.11	15.24	12.70	17.78	15.24	24.63	38.60
CUR-4-3	1/4	6.35	3/16	4.76	3.04	1/2	12.70	9/16	14.28	1/2	12.70	15.24	13.71	17.78	16.00	25.40	39.37
CUR-5-2	5/16	7.93	1/8	3.17	2.28	9/16	14.28	5/8	15.87	7/16	11.11	16.25	12.70	18.54	15.24	25.90	39.87
CUR-5-4	5/16	7.93	1/4	6.35	4.82	9/16	14.28	5/8	15.87	9/16	14.28	16.25	15.24	18.54	17.78	27.43	42.16
CUR-6-1	3/8	9.52	1/16	1.58	1.27	5/8	15.87	11/16	17.46	5/16	7.93	16.6	8.63	19.30	10.92	25.40	36.57
CUR-6-2	3/8	9.52	1/8	3.17	2.28	5/8	15.87	11/16	17.46	7/16	11.11	16.76	12.70	19.30	15.24	26.92	40.89
CUR-6-4	3/8	9.52	1/4	6.35	4.82	5/8	15.87	11/16	17.46	9/16	14.28	16.76	15.24	19.30	17.78	28.44	43.18
CUR-6-5	3/8	9.52	5/16	7.93	6.35	5/8	15.87	11/16	17.46	5/8	15.87	16.76	16.25	19.30	18.54	29.46	44.19
CUR-8-2	1/2	12.70	1/8	3.17	2.28	13/16	20.63	7/8	22.22	7/16	11.11	22.86	12.70	21.84	15.24	28.44	45.21
CUR-8-4	1/2	12.70	1/4	6.35	4.82	13/16	20.63	7/8	22.22	9/16	14.28	22.86	15.24	21.84	17.78	29.46	46.99
CUR-8-6	1/2	12.70	3/8	9.52	7.11	13/16	20.63	7/8	22.22	11/16	17.46	22.86	16.76	21.84	19.30	30.98	48.51
CUR-10-6	5/8	15.87	3/8	9.52	7.11	15/16	23.81	1	25.40	11/16	17.46	24.38	16.76	21.84	19.30	31.75	49.27
CUR-10-8	5/8	15.87	1/2	12.70	10.41	15/16	23.81	1	25.40	7/8	22.22	24.38	22.86	21.84	21.84	31.75	52.07
CUR-12-4	3/4	19.05	1/4	6.35	4.82	1-1/16	26.98	1-1/8	28.57	9/16	14.28	24.38	15.24	21.84	17.78	31.75	49.27
CUR-12-6	3/4	19.05	3/8	9.52	7.11	1-1/16	26.98	1-1/8	28.57	11/16	17.46	24.38	16.76	21.84	19.30	33.27	50.80
CUR-12-8	3/4	19.05	1/2	12.70	10.41	1-1/16	26.98	1-1/8	28.57	7/8	22.22	24.38	22.86	21.84	21.84	33.27	53.59
CUR-12-10	3/4	19.05	5/8	15.87	12.70	1-1/16	26.98	1-1/8	28.57	1	25.40	24.38	24.38	21.84	21.84	33.27	53.59
CUR-16-8	1	25.40	1/2	12.70	10.41	1-3/8	34.92	1-1/2	38.10	7/8	22.22	31.24	22.86	26.41	21.84	40.89	63.24
CUR-16-12	1	25.40	3/4	19.05	15.74	1-3/8	34.92	1-1/2	38.10	1-1/8	28.57	31.24	24.38	26.41	21.84	40.38	62.73

Соединение метрических трубок разного диаметра

Заказной номер	Внешний диаметр трубы		d Min.	Размер под ключ			A	A ₁	B	B ₁	I	L
	D	D ₁		h	H	H ₁						
CUR-3M-2M	3	2	1.7	12	12	12	12.9	12.9	15.3	15.3	22.1	35.3
CUR-6M-2M	6	2	1.7	14	14	12	15.3	12.9	17.7	15.3	24.6	38.6
CUR-6M-3M	6	3	2.4	14	14	12	15.3	12.9	17.7	15.3	24.6	38.6
CUR-6M-4M	6	4	2.4	14	14	12	15.3	13.7	17.7	16.1	25.4	39.4
CUR-8M-6M	8	6	4.8	15	16	14	16.2	15.3	18.6	17.7	27.4	42.3
CUR-10M-6M	10	6	4.8	18	19	14	17.2	15.3	19.5	17.7	29.5	44.5
CUR-10M-8M	10	8	6.4	18	19	16	17.2	16.2	19.5	18.6	30.0	45.1
CUR-12M-6M	12	6	4.8	22	22	14	22.8	15.3	22.0	17.7	29.5	47.0
CUR-12M-8M	12	8	6.4	22	22	16	22.8	16.2	22.0	18.6	30.2	47.8
CUR-12M-10M	12	10	7.9	22	22	19	22.8	17.2	22.0	19.5	31.0	48.7
CUR-14M-6M	14	6	4.8	24	25	14	24.4	15.3	22	17.7	30	47.5
CUR-14M-10M	14	10	7.9	24	25	19	24.4	17.2	22	19.5	31.8	49.5
CUR-14M-12M	14	12	9.5	24	25	22	24.4	22.8	22	22	31.8	52
CUR-16M-10M	16	10	7.9	24	25	19	24.4	17.2	22.0	19.5	31.8	49.5
CUR-16M-12M	16	12	9.5	24	25	22	24.4	22.8	22.0	22.0	31.8	52.0
CUR-18M-12M	18	12	9.5	27	30	22	24.4	22.8	22.0	22.0	33.3	53.5
CUR-25M-18M	25	18	15.1	35	38	30	31.3	24.4	26.5	22.0	38.6	61.0
CUR-25M-20M	25	20	15.9	35	38	32	31.3	26.0	26.5	22.0	39.9	62.3

Все размеры указаны в миллиметрах, за исключением отдельно обозначенных.

Соединитель понижающий

CUR

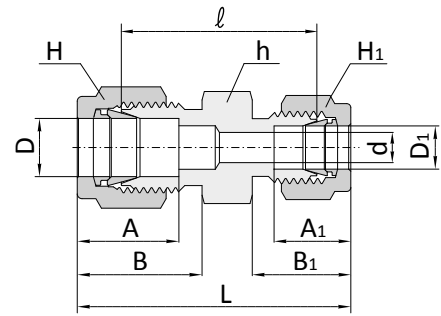
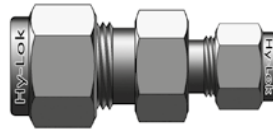

Соединение метрических и дюймовых трубок

Заказной номер	Наружный диаметр трубы			d Min	Размер под ключ			A	A ₁	B	B ₁	l	L
	D	D ₁			h	H	H ₁						
		дюймы	мм										
CUR-3M-2	3	1/8	3.17	2.4	12	12	11.1	12.9	12.8	15.3	15.2	22.1	35.2
CUR-4M-2	4	1/8	3.17	2.4	12	12	11.1	13.7	12.8	16.1	15.2	23.4	36.5
CUR-4M-4	4	1/4	6.35	2.4	14	12	14.3	13.7	15.3	16.1	17.7	25.4	39.4
CUR-6M-2	6	1/8	3.17	2.4	14	14	11.1	15.3	12.8	17.7	15.2	24.6	38.5
CUR-6M-4	6	1/4	6.35	4.8	14	14	14.3	15.3	15.3	17.7	17.7	26.2	41.0
CUR-6M-5	6	5/16	7.93	4.8	14	14	15.9	15.3	16.2	17.7	18.6	27.4	42.3
CUR-8M-4	8	1/4	6.35	4.8	15	16	14.3	16.2	15.3	18.6	17.7	27.4	42.3
CUR-10M-2	10	1/8	3.17	2.4	18	19	11.1	17.2	12.8	19.5	15.2	27.7	41.8
CUR-10M-4	10	1/4	6.35	4.8	18	19	14.3	17.2	15.3	19.5	17.7	29.5	44.5
CUR-10M-5	10	5/16	7.93	6.4	18	19	15.9	17.2	16.2	19.5	18.6	30.3	45.1
CUR-10M-6	10	3/8	9.52	7.1	18	19	17.5	17.2	16.9	19.5	19.2	31.0	45.9
CUR-12M-5	12	5/16	7.93	6.4	22	22	15.9	22.8	16.2	22.0	18.6	30.2	47.8
CUR-12M-6	12	3/8	9.52	7.1	22	22	17.5	22.8	16.9	22.0	19.2	31.0	48.4
CUR-12M-8	12	1/2	12.70	9.5	22	22	22.2	22.8	22.8	22.0	22.0	31.0	51.2
CUR-15M-8	15	1/2	12.70	10.3	24	25	22.2	24.4	22.8	22.0	22.0	31.8	52.0
CUR-16M-10	16	5/8	15.87	12.7	24	25	25.4	24.4	24.4	22.0	22.0	31.8	52.0
CUR-18M-12	18	3/4	19.05	15.1	27	30	28.6	24.4	24.4	22.0	22.0	33.3	53.5
CUR-20M-12	20	3/4	19.05	15.9	30	32	28.6	26.0	24.4	22.0	22.0	34.8	54.9
CUR-20M-16	20	1	25.40	15.9	34.9	32	38.1	26.0	31.2	22.0	26.4	38.0	60.3
CUR-22M-16	22	1	25.40	15.9	34.9	32	38.1	26.0	31.2	22.0	26.4	38.2	60.3

Все размеры указаны в миллиметрах, за исключением отдельно обозначенных.

Соединитель угловой

CLA

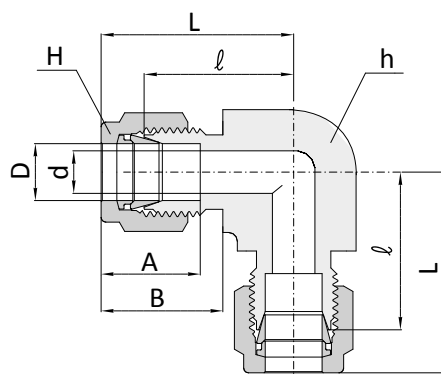
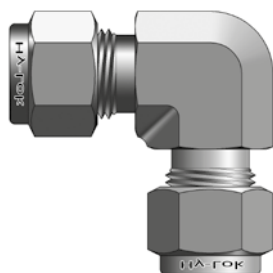

Соединение дюймовых трубок под прямым углом

Заказной номер	Наружный диаметр трубы D		d Min.	Размер под ключ				A	B	I	L
	дюймы	мм		h		H					
				дюймы	мм	дюймы	мм				
CLA-1	1/16	1.58	1.27	3/8	9.52	5/16	7.93	8.63	10.92	14.00	17.88
CLA-2	1/8	3.17	2.28	3/8	9.52	7/16	11.11	12.70	15.24	15.74	22.35
CLA-3	3/16	4.76	3.04	1/2	12.70	1/2	12.70	13.71	16.00	17.78	24.38
CLA-4	1/4	6.35	4.82	1/2	12.70	9/16	14.28	15.24	17.78	19.55	26.92
CLA-5	5/16	7.93	6.35	9/16	14.28	5/8	15.87	16.25	18.54	21.33	28.70
CLA-6	3/8	9.52	7.11	5/8	15.87	11/16	17.46	16.76	19.30	23.11	30.48
CLA-8	1/2	12.70	10.41	13/16	20.63	7/8	22.22	22.86	21.84	25.90	36.06
CLA-10	5/8	15.87	12.70	15/16	23.80	1	25.40	24.38	21.84	28.70	38.80
CLA-12	3/4	19.05	15.74	1-1/16	26.98	1-1/8	28.57	24.38	21.84	29.71	39.87
CLA-14	7/8	22.22	18.208	1-3/8	34.92	1-1/4	31.75	25.90	21.84	34.54	44.70
CLA-16	1	25.40	22.35	1-3/8	34.92	1-1/2	38.10	31.24	26.41	36.83	49.02
CLA-20	1-1/4	31.75	27.68	1-11/16	42.83	1-7/8	47.62	41.14	38.83	44.50	66.54
CLA-24	1-1/2	38.10	34.03	2	50.80	2-1/4	57.15	50.03	45.21	50.80	77.97
CLA-32	2	50.80	45.97	2-3/4	69.85	3	76.20	67.56	62.73	69.80	107.18

Соединение метрических трубок под прямым углом

Заказной номер	Наружный диаметр трубы D	d Min	Размер под ключ		A	B	I	L
			h	H				
CLA-2M	2	1.7	9.5	12	12.9	15.3	15.7	22.3
CLA-3M	3	2.4	9.5	12	12.9	15.3	15.7	22.3
CLA-4M	4	2.4	12.7	12	13.7	16.4	18.3	25.4
CLA-6M	6	4.8	12.7	14	15.3	17.7	19.6	27.0
CLA-8M	8	6.4	14.3	16	16.2	18.6	21.3	28.8
CLA-10M	10	7.9	17.5	19	17.2	19.5	23.9	31.5
CLA-12M	12	9.5	20.6	22	22.8	22.0	25.9	36.0
CLA-14M	14	11.1	24	25	24.4	22	27.9	38
CLA-15M	15	11.9	23.8	25	24.4	22.0	28.7	38.8
CLA-16M	16	12.7	23.8	25	24.4	22.0	28.7	38.8
CLA-18M	18	15.1	27.0	30	24.4	22.0	29.7	39.8
CLA-20M	20	15.9	34.9	32	26.0	22.0	32.5	42.6
CLA-22M	22	18.3	34.9	32	26.0	22.0	32.5	42.6
CLA-25M	25	21.87	34.9	38	31.3	26.5	36.8	49.1
CLA-28M	28	21.8	41.0	46	36.6	36.6	43.2	64.0
CLA-32M	32	28.6	46.0	50	42.0	41.6	49.3	72.3
CLA-38M	38	33.7	55.0	60	49.4	47.9	56.4	84.0
CLA-42M	42	36.0	55.0	65	55.1	53.6	58.0	89.1

Все размеры указаны в миллиметрах, за исключением отдельно обозначенных.

**Тройник
СТА**

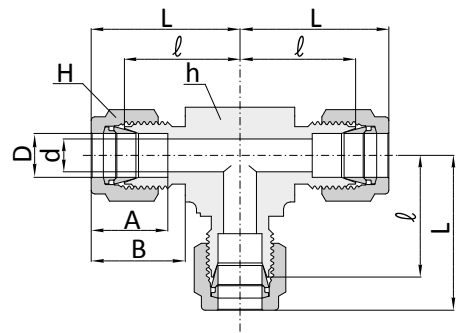
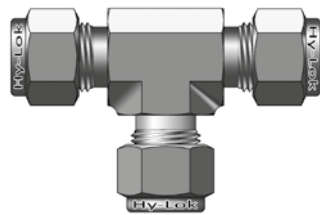
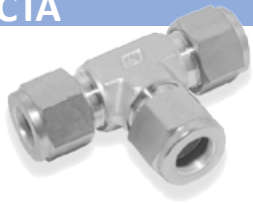

Соединение дюймовых трубок

Заказной номер	Наружный диаметр D		d Min.	Размер под ключ				A	B	I	L
				h		H					
	дюймы	мм		дюймы	мм	дюймы	мм				
СТА-1	1/16	1.58	1.27	3/8	9.52	5/16	7.93	8.63	10.92	14.00	17.88
СТА-2	1/8	3.17	2.28	3/8	9.52	7/16	11.11	12.70	15.24	15.74	22.35
СТА-3	3/16	4.76	3.04	1/2	12.70	1/2	12.70	13.71	16.00	17.78	24.38
СТА-4	1/4	6.35	4.82	1/2	12.70	9/16	14.28	15.24	17.78	19.55	26.92
СТА-5	5/16	7.93	6.35	5/8	15.80	5/8	15.87	16.25	18.54	21.33	28.70
СТА-6	3/8	9.52	7.11	5/8	15.87	11/16	17.46	16.76	19.30	23.11	30.48
СТА-8	1/2	12.70	10.41	13/16	20.63	7/8	22.22	22.86	21.84	25.90	36.06
СТА-10	5/8	15.87	12.70	15/16	23.80	1	25.40	24.38	21.84	28.70	98.80
СТА-12	3/4	19.05	15.74	1-1/16	26.98	1-1/8	28.57	24.38	21.84	29.71	39.87
СТА-14	7/8	22.22	18.28	1-3/16	30.00	1-1/4	31.75	25.90	21.84	34.54	44.70
СТА-16	1	25.40	22.35	1-3/8	34.92	1-1/2	38.10	31.24	26.41	36.83	49.02
СТА-20	1-1/4	31.75	27.68	1-11/16	42.86	1-7/8	47.62	41.14	38.86	44.50	66.54
СТА-24	1-1/2	38.10	34.03	2	50.80	2-1/4	57.15	50.03	45.21	50.80	77.97
СТА-32	2	50.80	45.97	2-3/4	69.85	3	76.20	67.56	62.73	69.80	107.18

Соединение метрических трубок

Заказной номер	Наружный диаметр D	d Min.	Размер под ключ		A	B	I	L
			h	H				
СТА-2М	2	1.7	9.5	12	12.9	15.3	15.7	22.3
СТА-3М	3	2.4	9.5	12	12.9	15.3	15.7	22.3
СТА-4М	4	2.4	12.7	12	13.7	16.1	18.8	25.4
СТА-6М	6	4.8	12.7	14	15.3	17.7	19.6	27.0
СТА-8М	8	6.4	14.3	16	16.2	18.6	21.3	28.8
СТА-10М	10	7.9	17.5	19	17.2	19.5	23.9	31.5
СТА-12М	12	9.5	20.6	22	22.8	22.0	25.9	36.0
СТА-14М	14	11.1	24	25	24.4	22.0	28.7	38.8
СТА-15М	15	11.9	23.8	25	24.4	22.0	28.7	38.8
СТА-16М	16	12.7	23.8	25	24.4	22.0	28.7	38.8
СТА-18М	18	15.1	27.0	30	24.4	22.0	29.7	39.8
СТА-20М	20	15.9	30.0	32	26.0	22.0	32.5	42.6
СТА-22М	22	18.3	30.0	32	26.0	22.0	32.5	42.6
СТА-25М	25	21.8	34.9	38	31.3	26.5	36.8	49.1
СТА-28М	28	21.8	41.0	46	36.6	36.6	43.2	64.0
СТА-32М	32	28.6	46.0	50	42.0	41.6	49.3	72.3
СТА-38М	38	33.7	55.0	60	49.4	47.9	56.4	84.0
СТА-42М	42	36.0	55.0	65	55.1	53.6	58.0	89.1

Все размеры указаны в миллиметрах, за исключением отдельно обозначенных.

Тройник понижающий
CTR

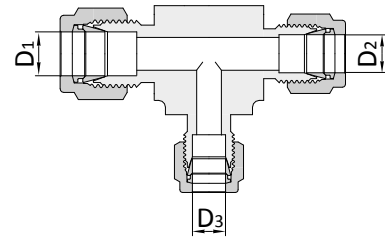
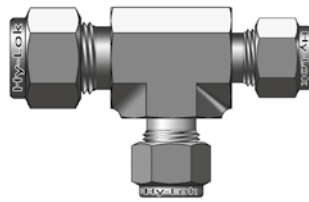

Соединение дюймовых трубок

Заказной номер	Наружный диаметр					
	D ₁		D ₂		D ₃	
	дюймы	мм	дюймы	мм	дюймы	мм
CTR 4-4-2	1/4	6.35	1/4	6.35	1/8	3.17
CTR 4-4-6	1/4	6.35	1/4	6.35	3/8	9.52
CTR 6-6-4	3/8	9.52	3/8	9.52	1/4	6.35
CTR 6-6-8	3/8	9.52	3/8	9.52	1/2	12.70
CTR 8-4-6	1/2	12.70	1/4	6.35	3/8	9.52
CTR 8-4-8	1/2	12.70	1/4	6.35	1/2	12.70
CTR 8-6-6	1/2	12.70	3/8	9.52	3/8	9.52
CTR 8-8-6	1/2	12.70	1/2	12.70	3/8	9.52
CTR 8-8-4	1/2	12.70	1/2	12.70	1/4	6.35
CTR 12-8-12	3/4	19.05	1/2	12.70	3/4	19.05
CTR 12-12-4	3/4	19.05	3/4	19.05	1/4	6.35
CTR 12-12-6	3/4	19.05	3/4	19.05	3/8	9.52
CTR 12-12-8	3/4	19.05	3/4	19.05	1/2	12.07
CTR 12-12-16	3/4	19.05	3/4	19.05	1	25.40
CTR 12-12-20	3/4	19.05	3/4	19.05	1-1/4	31.75
CTR 16-12-12	1	25.40	3/4	19.05	3/4	19.05
CTR 16-16-4	1	25.40	1	25.40	1/4	6.35
CTR 16-16-6	1	25.40	1	25.40	3/8	9.52
CTR 16-16-8	1	25.40	1	25.40	1/2	12.70
CTR 16-16-12	1	25.40	1	25.40	3/4	19.05
CTR 20-12-12	1-1/4	31.75	3/4	19.05	3/4	19.05
CTR 20-20-12	1-1/4	31.75	1-1/4	31.75	3/4	19.05
CTR 20-20-16	1-1/4	31.75	1-1/4	31.75	1	25.40
CTR 24-20-20	1-1/2	38.10	1-1/4	31.75	1-1/4	31.75
CTR 24-24-8	1-1/2	38.10	1-1/2	38.10	1/2	12.70
CTR 24-24-12	1-1/2	38.10	1-1/2	38.10	3/4	19.05
CTR 24-24-16	1-1/2	38.10	1-1/2	38.10	1	25.40
CTR 32-32-20	2	50.80	2	50.80	1-1/4	31.75

Соединение метрических трубок

Заказной номер	Наружный диаметр		
	D ₁	D ₂	D ₃
	мм	мм	мм
CTR 6M-6M-3M	6	6	3
CTR 6M-6M-10M	6	6	10
CTR 10M-10M-6M	10	10	6
CTR 10M-10M-12M	10	10	12
CTR 12M-6M-10M	12	6	10
CTR 12M-6M-12M	12	6	12
CTR 12M-10M-10M	12	10	10
CTR 12M-12M-10M	12	12	10
CTR 12M-12M-6M	12	12	6
CTR 20M-12M-20M	20	12	20
CTR 20M-20M-6M	20	20	6
CTR 20M-20M-10M	20	20	10
CTR 20M-20M-12M	20	20	12
CTR 20M-20M-25M	20	20	25
CTR 20M-20M-32M	20	20	32
CTR 25M-20M-20M	25	20	20
CTR 25M-25M-6M	25	25	6
CTR 25M-25M-10M	25	25	10
CTR 25M-25M-12M	25	25	12
CTR 25M-25M-20M	25	25	20
CTR 32M-20M-20M	32	20	20
CTR 32M-32M-20M	32	32	20
CTR 32M-32M-25M	32	32	25
CTR 38M-32M-32M	38	32	32
CTR 38M-38M-12M	38	38	12
CTR 38M-38M-20M	38	38	20
CTR 38M-38M-25M	38	38	25
CTR 50M-50M-32M	50	50	32

Все размеры указаны в миллиметрах, за исключением отдельно обозначенных.

**Крест
СХА**

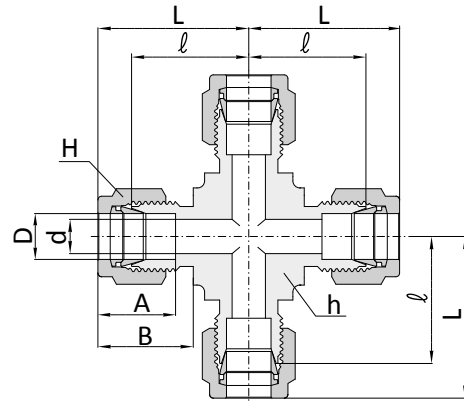
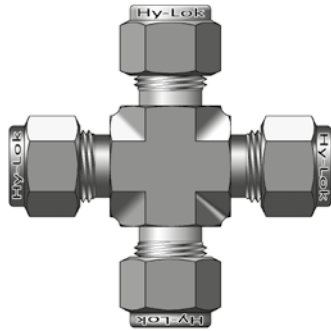

Соединение дюймовых трубок

Заказной номер	Наружный диаметр D		d Min	Размер под ключ				A	B	I	L
	дюймы	мм		h		H					
				дюймы	мм	дюймы	мм				
СХА-1	1/16	1.568	1.27	3/8	9.52	5/16	7.93	8.63	10.92	14.00	17.88
СХА-2	1/8	3.17	2.28	3/8	9.52	7/16	11.11	12.70	15.24	15.74	22.35
СХА-3	3/16	4.76	3.04	1/2	12.70	1/2	12.70	13.71	16.00	17.78	24.38
СХА-4	1/4	6.35	4.82	1/2	12.70	9/16	14.28	15.24	17.78	19.55	26.92
СХА-5	5/16	7.93	6.35	5/8	15.87	5/8	15.87	16.25	18.54	21.33	28.70
СХА-6	3/8	9.52	7.11	5/8	15.87	11/16	17.46	16.76	19.30	23.11	30.48
СХА-8	1/2	12.70	10.41	13/16	20.63	7/8	22.22	22.86	21.84	25.90	36.06
СХА-10	5/8	15.87	12.70	13/16	20.63	1	25.40	24.38	21.84	28.70	38.80
СХА-12	3/4	19.05	15.74	1-1/16	26.98	1-1/8	28.57	24.38	21.84	29.71	39.87
СХА-14	7/8	22.22	18.28	1-3/16	30.00	1-1/4	31.75	25.90	21.84	34.54	44.70
СХА-16	1	25.40	22.35	1-3/8	34.92	1-1/2	38.10	31.24	26.41	36.83	49.02

Соединение метрических трубок

Заказной номер	Наружный диаметр D	d Min	Размер под ключ		A	B	I	L
			h	H				
СХА-3М	3	2.4	9.5	12	12.9	15.3	15.7	22.3
СХА-6М	6	4.8	12.7	14	15.3	17.7	19.6	27.0
СХА-8М	8	6.4	15.8	16	16.2	18.6	21.3	28.8
СХА-10М	10	7.9	20.6	19	17.2	19.5	23.9	31.5
СХА-12М	12	9.5	20.6	22	22.8	22.0	25.9	36.0
СХА-14М	14	11.1	24	25	24.4	22.0	28.7	38.8
СХА-16М	16	12.7	23.8	25	24.4	22.0	28.7	38.8
СХА-18М	18	15.1	27.0	30	24.4	22.0	29.7	39.8
СХА-20М	20	15.9	30.0	32	26.0	22.0	32.5	42.6
СХА-25М	25	21.8	34.9	38	31.3	22.0	36.8	49.1

Все размеры указаны в миллиметрах, за исключением отдельно обозначенных.

Соединитель с креплением на панель

CBU

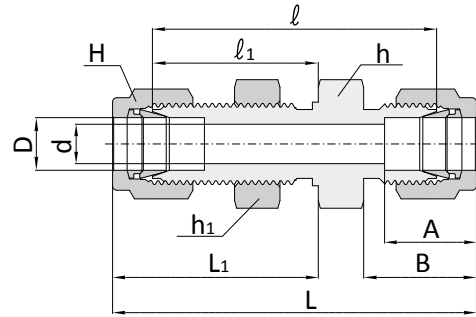
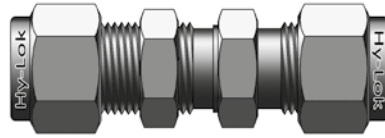
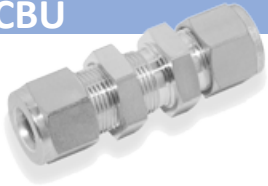

Соединение дюймовых трубок

Заказной номер	Наружный диаметр D		d Min.	Размер под ключ				A	B	l	l ₁	L	L ₁	Диаметр отверстия в панели	Макс. толщина панели
				h, h ₁		H									
	дюймы	мм		дюймы	мм	дюймы	мм								
CBU-1	1/16	1.58	1.27	5/16	7.93	5/16	7.93	8.63	10.92	23.87	13.46	31.50	17.27	5.16	3.05
CBU-2	1/8	3.17	2.28	1/2	12.70	7/16	11.11	12.70	15.24	38.10	24.63	51.30	31.24	8.33	12.70
CBU-3	3/16	4.76	3.04	9/16	14.28	1/2	12.70	13.71	16.00	40.38	25.40	53.59	32.00	9.92	12.70
CBU-4	1/4	6.35	4.82	5/8	15.87	9/16	14.28	15.24	17.78	42.92	26.16	57.65	33.52	11.50	10.16
CBU-5	5/16	7.93	6.35	11/16	17.46	5/8	15.87	16.25	18.54	45.97	28.44	60.70	35.81	13.09	11.17
CBU-6	3/8	9.52	7.11	3/4	19.05	11/16	17.46	16.76	19.30	47.49	29.46	62.23	36.83	14.68	11.17
CBU-8	1/2	12.70	10.41	15/16	23.81	7/8	22.22	22.86	21.84	50.80	31.75	71.12	41.91	19.44	12.70
CBU-10	5/8	15.87	12.70	1-1/16	26.98	1	25.40	24.38	21.84	52.32	32.51	72.64	42.67	22.62	12.70
CBU-12	3/4	19.05	15.74	1-3/16	30.16	1-1/8	28.57	24.38	21.84	58.67	37.33	78.99	47.49	25.79	16.76
CBU-14	7/8	22.22	18.28	1-3/8	34.92	1-1/4	31.75	25.90	21.84	64.26	42.92	84.58	53.08	28.97	19.05
CBU-16	1	25.40	22.35	1-5/8	41.27	1-1/2	38.10	31.24	26.41	71.37	45.21	95.75	57.40	33.73	19.05
CBU-20	1-1/4	31.75	27.68	1-7/8	47.62	1-7/8	47.62	41.14	38.86	78.99	47.75	123.19	69.25	41.67	19.05
CBU-24	1-1/2	38.10	34.03	2-1/4	57.15	2-1/4	57.15	50.03	45.21	84.83	49.27	139.19	76.45	49.61	19.05
CBU-32	2	50.80	45.97	2-3/4	69.85	3	76.20	67.56	62.73	105.66	56.38	180.34	93.72	67.07	19.05

Соединение метрических трубок

Заказной номер	Наружный диаметр трубы D	d Min.	Размер под ключ			A	B	l	l ₁	L	L ₁	Диаметр отверстия в панели	Максимальная толщина панели
			h	h ₁ *	H								
CBU-3M	3	2.4	14	12.7	12	12.9	15.3	38.1	24.6	51.3	31.2	8.3	12.7
CBU-4M	4	2.4	14	14.3	12	13.7	16.1	40.4	25.4	53.6	32.0	9.9	12.7
CBU-6M	6	4.8	16	15.9	14	15.3	17.7	42.9	26.2	57.7	33.6	11.5	10.2
CBU-8M	8	6.4	18	17.5	16	16.2	18.6	46.0	28.6	61.0	36.1	13.1	11.2
CBU-10M	10	7.9	22	22.0	19	17.2	19.5	48.5	29.4	63.7	37.0	16.2	11.2
CBU-12M	12	9.5	24	23.8	22	22.8	22.0	50.8	31.8	71.0	41.9	19.5	12.7
CBU-14M	14	4.8	27	26.9	25	24.4	22.0	52.3	32.5	72.5	42.6	22.2	16.8
CBU-15M	15	11.9	27	27.0	25	24.4	22.0	52.3	32.5	72.5	42.6	22.8	12.7
CBU-16M	16	12.7	27	27.0	25	24.4	22.0	52.3	32.5	72.5	42.6	22.8	12.7
CBU-18M	18	15.1	30	30.0	30	24.4	22.0	58.7	37.3	78.9	47.4	26.0	16.8
CBU-20M	20	15.9	35	35.0	32	26.0	22.0	64.3	42.9	84.5	53.0	29.0	17.0
CBU-22M	22	18.3	35	35.0	32	26.0	22.0	64.3	42.9	84.5	53.0	29.0	19.1
CBU-25M	25	21.8	41.3	41.3	38	31.3	26.5	71.4	45.2	95.9	57.5	33.7	19.1
CBU-32M	32	28.6	50	50.0	50	42.0	41.6	82.3	49.5	128.3	72.5	42.5	19.0
CBU-38M	38	33.7	60	60.0	60	49.4	47.9	89.4	51.5	144.6	79.1	50.5	19.0

Все размеры указаны в миллиметрах, за исключением отдельно обозначенных.

Штуцер с наружной конической резьбой NPT (или BSPT)

CMC-N(R)

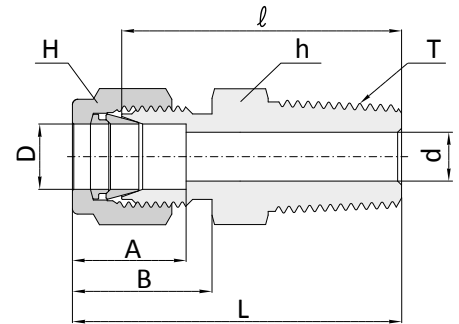
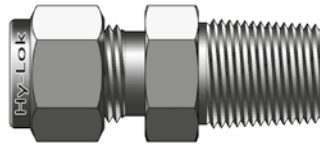

Соединение дюймовых трубок

Заказной номер	Наружный диаметр трубы D		NPT«N» (или BSPT«R»)	d Min.	Размер под ключ				A	B	I	L
	дюймы	мм			h		H					
					дюймы	мм	дюймы	мм				
CMC-1-1N(R)	1/16	1.58	1/16	1.27	5/16	7.93	5/16	7.93	8.63	10.92	20.00	23.83
CMC-1-2N(R)	1/16	1.58	1/8	1.27	7/16	11.11	7/16	11.11	8.63	10.92	22.35	26.23
CMC-1-4N(R)	1/16	1.58	1/4	1.27	9/16	14.24	5/16	7.93	8.63	10.92	27.17	30.92
CMC-2-1N(R)	1/8	3.17	1/16	2.28	7/16	11.11	7/16	11.11	12.70	15.24	23.11	29.71
CMC-2-2N(R)	1/8	3.17	1/8	2.28	7/16	11.11	7/16	11.11	12.70	15.24	23.87	30.48
CMC-2-4N(R)	1/8	3.17	1/4	2.28	9/16	14.28	7/16	11.11	12.70	15.24	28.95	35.56
CMC-2-6N(R)	1/8	3.17	3/8	2.28	11/16	17.46	7/16	11.11	12.70	15.24	29.21	35.81
CMC-2-8N(R)	1/8	3.17	1/2	2.28	7/8	22.22	7/16	11.11	12.70	15.24	35.56	42.16
CMC-3-2N(R)	3/16	4.76	1/8	3.04	7/16	11.11	1/2	12.70	13.71	16.00	24.63	31.24
CMC-3-4N(R)	3/16	4.76	1/4	3.04	9/16	14.28	1/2	12.70	13.71	16.00	29.71	36.32
CMC-4-1N(R)	1/4	6.35	1/16	4.82	1/2	12.70	9/16	14.28	15.24	17.78	25.40	32.76
CMC-4-2N(R)	1/4	6.35	1/8	4.82	1/2	12.70	9/16	14.28	15.24	17.78	25.40	32.76
CMC-4-4N(R)	1/4	6.35	1/4	4.82	9/16	14.28	9/16	14.28	15.24	17.78	30.48	37.84
CMC-4-6N(R)	1/4	6.35	3/8	4.82	11/16	17.46	9/16	14.28	15.24	17.78	30.98	38.35
CMC-4-8N(R)	1/4	6.35	1/2	4.82	7/8	22.22	9/16	14.28	15.24	17.78	37.33	44.70
CMC-4-12N(R)	1/4	6.35	3/4	4.82	1-1/16	26.98	9/16	14.28	15.24	17.78	38.86	46.22
CMC-5-2N(R)	5/16	7.93	1/8	4.82	9/16	14.28	5/8	15.87	16.25	18.54	26.67	34.03
CMC-5-4N(R)	5/16	7.93	1/4	6.35	9/16	14.28	5/8	15.87	16.25	18.54	31.24	38.60
CMC-5-6N(R)	5/16	7.93	3/8	6.35	11/16	17.46	5/8	15.87	16.25	18.54	31.75	39.11
CMC-6-2N(R)	3/8	9.52	1/8	4.82	5/8	15.87	11/16	17.46	16.76	19.30	27.94	35.30
CMC-6-4N(R)	3/8	9.52	1/4	7.11	5/8	15.87	11/16	17.46	16.76	19.30	32.51	39.87
CMC-6-6N(R)	3/8	9.52	3/8	7.11	11/16	17.46	11/16	17.46	16.76	19.30	32.51	39.87
CMC-6-8N(R)	3/8	9.52	1/2	7.11	7/8	22.22	11/16	17.46	16.76	19.30	38.86	46.22
CMC-6-12N(R)	3/8	9.52	3/4	7.11	1-1/16	26.98	11/16	17.46	16.76	19.30	40.38	47.75
CMC-8-2N(R)	1/2	12.70	1/8	4.82	13/16	20.63	7/8	22.22	22.86	21.84	28.70	38.86
CMC-8-4N(R)	1/2	12.70	1/4	7.11	13/16	20.63	7/8	22.22	22.86	21.84	33.27	43.43
CMC-8-6N(R)	1/2	12.70	3/8	9.65	13/16	20.63	7/8	22.22	22.86	21.84	33.27	43.43
CMC-8-8N(R)	1/2	12.70	1/2	10.41	7/8	22.22	7/8	22.22	22.86	21.84	38.86	49.02
CMC-8-12N(R)	1/2	12.70	3/4	10.41	1-1/16	26.98	7/8	22.22	22.86	21.84	40.38	50.54
CMC-8-16N(R)	1/2	12.70	1	10.41	1-3/8	34.92	7/8	22.22	22.86	21.84	46.99	57.15
CMC-10-6N(R)	5/8	15.87	3/8	9.65	15/16	23.81	1	25.40	24.38	21.84	34.03	44.19
CMC-10-8N(R)	5/8	15.87	1/2	11.93	15/16	23.81	1	25.40	24.38	21.84	38.86	49.02
CMC-10-12N(R)	5/8	15.87	3/4	12.70	1-1/16	26.98	1	25.40	24.38	21.84	40.38	50.54
CMC-12-8N(R)	3/4	19.05	1/2	11.93	1-1/16	26.98	1-1/8	28.57	24.38	21.84	40.38	50.54
CMC-12-12N(R)	3/4	19.05	3/4	15.74	1-1/16	26.98	1-1/8	28.57	24.38	21.84	40.38	50.54
CMC-12-16N(R)	3/4	19.05	1	15.74	1-3/8	34.92	1-1/8	28.57	24.38	21.84	46.99	57.15
CMC-14-12N(R)	7/8	22.22	3/4	15.74	1-3/16	30.16	1-1/4	31.75	25.90	21.84	40.38	50.54
CMC-14-16N(R)	7/8	22.22	1	18.28	1-3/8	34.92	1-1/4	31.75	25.90	21.84	46.99	57.15
CMC-16-8N(R)	1	25.40	1/2	11.93	1-3/8	34.92	1-1/2	38.10	31.24	26.41	45.21	57.40
CMC-16-12N(R)	1	25.40	3/4	15.74	1-3/8	34.92	1-1/2	38.10	31.24	26.41	45.21	57.40
CMC-16-16N(R)	1	25.40	1	22.35	1-3/8	34.92	1-1/2	38.10	31.24	26.41	50.03	62.23
CMC-20-16N(R)	1-1/4	31.75	1	22.35	1-3/4	44.45	1-7/8	47.62	41.14	38.86	55.11	77.21
CMC-20-20N(R)	1-1/4	31.75	1-1/4	27.68	1-3/4	44.45	1-7/8	47.62	41.14	38.86	55.11	77.21
CMC-24-24N(R)	1-1/2	38.10	1-1/2	34.03	2-1/8	53.97	2-1/4	57.15	50.03	45.21	61.72	88.90
CMC-32-32N(R)	2	50.80	2	45.97	2-3/4	69.85	3	76.20	67.56	62.73	76.20	113.53

Все размеры указаны в миллиметрах, за исключением отдельно обозначенных.

Штуцер с наружной конической резьбой NPT (или BSPT)

СМС-N(R)

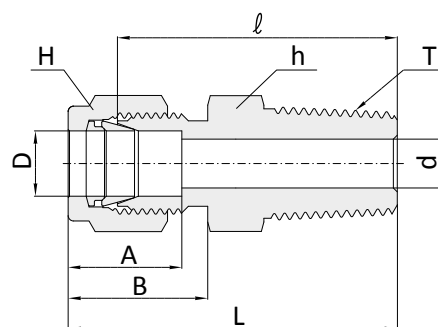
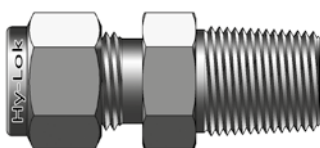

Соединение метрических трубок с внутренней конической резьбой

Заказной номер	Наружный диаметр трубы D	NPT«N» (или BSPT«R»)	d Min	Размер под ключ		A	B	I	L
				h	H				
СМС-2М-2N(R)	2	1/8	1.7	12	12	12.9	15.3	23.9	30.5
СМС-3М-2N(R)	3	1/8	2.4	12	12	12.9	15.3	23.9	30.5
СМС-3М-4N(R)	3	1/4	2.4	14	12	12.9	15.3	29.0	35.6
СМС-4М-2N(R)	4	1/8	2.4	12	12	13.7	16.1	24.6	31.2
СМС-4М-4N(R)	4	1/4	2.4	14	12	13.7	16.1	29.7	36.3
СМС-6М-2N(R)	6	1/8	4.8	14	14	15.3	17.7	25.4	32.8
СМС-6М-4N(R)	6	1/4	4.8	14	14	15.3	17.7	30.5	37.9
СМС-6М-6N(R)	6	3/8	4.8	18	14	15.3	17.7	31.0	38.4
СМС-6М-8N(R)	6	1/2	4.8	22	14	15.3	17.7	37.3	44.7
СМС-8М-2N(R)	8	1/8	4.8	15	16	16.2	18.6	26.7	34.2
СМС-8М-4N(R)	8	1/4	6.4	15	16	16.2	18.6	31.2	38.7
СМС-8М-6N(R)	8	3/8	6.4	18	16	16.2	18.6	31.8	39.2
СМС-8М-8N(R)	8	1/2	6.4	22	16	16.2	18.6	38.1	45.6
СМС-10М-2N(R)	10	1/8	4.8	18	19	17.2	19.5	28.7	36.3
СМС-10М-4N(R)	10	1/4	7.1	18	19	17.2	19.5	33.3	40.9
СМС-10М-6N(R)	10	3/8	7.9	18	19	17.2	19.5	33.3	40.9
СМС-10М-8N(R)	10	1/2	7.9	22	19	17.2	19.5	38.9	46.5
СМС-12М-4N(R)	12	1/4	7.1	22	22	22.8	22.0	33.3	43.4
СМС-12М-6N(R)	12	3/8	9.5	22	22	22.8	22.0	33.3	43.4
СМС-12М-8N(R)	12	1/2	9.5	22	22	22.8	22.0	38.9	49.0
СМС-12М-12N(R)	12	3/4	9.5	27	22	22.8	22.0	40.4	50.5
СМС-14М-4N(R)	14	1/4	11.1	24	25	24.4	22	34	44.1
СМС-14М-6N(R)	14	3/8	11.1	24	25	24.4	22	34.8	44.1
СМС-14М-8N(R)	14	1/2	11.1	24	25	24.4	22	38.9	49
СМС-14М-12N(R)	14	3/4	11.1	24	25	24.4	22	42.2	52.3
СМС-15М-8N(R)	15	1/2	11.9	24	25	24.4	22.0	38.9	49.0
СМС-16М-4N(R)	16	1/4	7.1	24	25	24.4	22.0	34.0	44.1
СМС-16М-6N(R)	16	3/8	9.5	24	25	24.4	22.0	34.0	44.1
СМС-16М-8N(R)	16	1/2	11.9	24	25	24.4	22.0	38.9	49.0
СМС-16М-12N(R)	16	3/4	12.7	27	25	24.4	22.0	38.9	49.0
СМС-18М-8N(R)	18	1/2	11.9	27	30	24.4	22.0	40.4	50.5
СМС-18М-12N(R)	18	3/4	15.1	27	30	24.4	22.0	40.4	50.5
СМС-20М-8N(R)	20	1/2	11.9	30	32	26.0	22.0	42.2	52.3
СМС-20М-12N(R)	20	3/4	15.9	30	32	26.0	22.0	42.2	52.3
СМС-22М-12N(R)	22	3/4	15.9	30	32	26.0	22.0	42.2	52.3
СМС-22М-16N(R)	22	1	18.3	35	32	26.0	22.0	47.0	57.0
СМС-25М-12N(R)	25	3/4	15.9	35	38	31.3	26.5	45.2	57.5
СМС-25М-16N(R)	25	1	21.8	35	38	31.3	26.5	50.0	62.3
СМС-28М-16N(R)	28	1	21.8	41	46	36.6	36.6	51.6	72.4
СМС-28М-20N(R)	28	1-1/4	21.8	46	46	36.6	36.6	52.3	73.1
СМС-32М-20N(R)	32	1-1/4	28.6	46	50	42.0	41.6	56.6	79.6
СМС-38М-24N(R)	38	1-1/2	33.7	55	60	49.4	47.9	64.0	91.6

Штуцер для ввода термопары

СМСТ

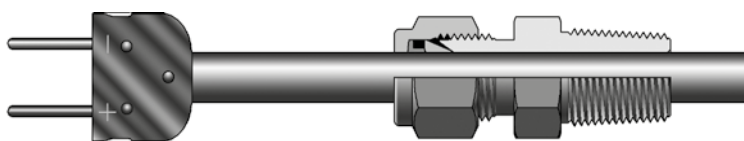

Штуцер для ввода термопары изготовлен аналогично штуцеру СМС, но имеет полнопроходной канал. При указании кодировки следует писать СМСТ, например: СМСТ-12М-8N-S316

Внимание: Не все размеры штуцеров СМСТ, соответствующие СМС, изготавливаются. Информацию вы можете получить у дистрибьютора.

Все размеры указаны в миллиметрах, за исключением отдельно обозначенных.

Штуцер с наружной цилиндрической резьбой BSPP под прокладку с внутренним уплотняющим кольцом

СМС-G

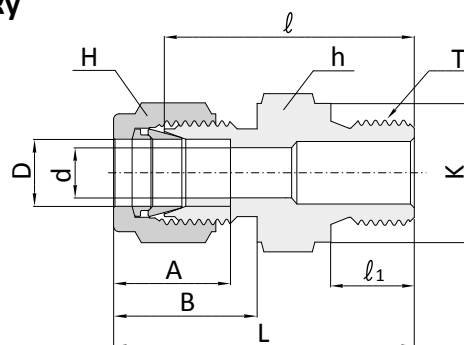
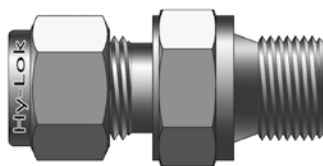

Соединение метрических трубок с внутренней цилиндрической резьбой

Заказной номер	Наружный диаметр трубы D	BSPP	d Min.	Размер под ключ		A	B	I	I ₁	L	K
				h	H						
СМС-2М-2G	2	1/8	1.7	14	12	12.9	15.3	23.4	7.1	30.0	13.8
СМС-3М-2G	3	1/8	2.4	14	12	12.9	15.3	23.4	7.1	30.0	13.8
СМС-3М-4G	3	1/4	2.4	19	12	12.9	15.3	28.7	11.2	35.3	18.0
СМС-4М-2G	4	1/8	2.4	14	12	13.7	16.1	24.1	7.1	30.7	13.8
СМС-6М-2G	6	1/8	4.0	14	14	15.3	17.7	24.9	7.1	32.3	13.8
СМС-6М-4G	6	1/4	4.8	19	14	15.3	17.7	30.2	11.2	37.6	18.0
СМС-6М-6G	6	3/8	4.8	22	14	15.3	17.7	31.5	11.2	38.9	21.8
СМС-6М-8G	6	1/2	4.8	27	14	15.3	17.7	37.3	14.2	44.7	26.0
СМС-8М-2G	8	1/8	4.0	15	16	16.2	18.6	25.7	7.1	33.2	13.8
СМС-8М-4G	8	1/4	6.4	19	16	16.2	18.6	31.0	11.2	38.5	13.8
СМС-8М-6G	8	3/8	6.4	22	16	16.2	18.6	32.3	11.2	39.8	21.8
СМС-8М-8G	8	1/2	6.4	27	16	16.2	18.6	38.1	14.2	45.6	26.0
СМС-10М-4G	10	1/4	5.8	19	19	17.2	19.5	31.8	11.22	39.4	18.0
СМС-10М-6G	10	3/8	7.9	22	19	17.2	19.5	33.0	11.2	40.6	21.8
СМС-10М-8G	10	1/2	7.9	27	19	17.2	19.5	38.9	14.2	46.5	26.0
СМС-12М-4G	12	1/4	5.8	22	22	22.8	22.0	32.5	11.2	42.6	18.0
СМС-12М-6G	12	3/8	7.9	22	22	22.8	22.0	33.0	11.2	43.1	21.8
СМС-12М-8G	12	1/2	9.5	27	22	22.8	22.0	38.9	14.2	49.0	26.0
СМС-12М-12G	12	3/4	9.5	32	22	22.8	22.0	42.7	15.7	52.8	32.0
СМС-14М-4G	14	1/4"	11.1	24	25	24.4	22	33.8	11.2	43.9	18
СМС-14М-8G	14	1/2"	11.1	27	25	24.4	22	33.9	14.2	49	26
СМС-14М-12G	14	3/4"	11.1	32	25	24.4	22	42.7	15.7	52.8	32
СМС-16М-6G	16	3/8	7.9	24	25	24.4	22.0	33.8	11.2	43.9	21.8
СМС-16М-8G	16	1/2	11.9	27	25	24.4	22.0	38.9	14.2	49.0	26.0
СМС-18М-8G	18	1/2	11.9	27	30	24.4	22.0	38.9	14.2	49.0	26.0
СМС-18М-12G	18	3/4	15.1	32	30	24.4	22.0	42.7	15.7	52.8	32.02
СМС-20М-8G	20	1/2	11.9	30	32	26.0	22.0	40.41	14.2	50.5	6.0
СМС-20М-12G	20	3/4	15.9	32	32	26.0	22.0	42.7	15.7	52.8	32.0
СМС-22М-12G	22	3/4	15.9	32	32	26.0	22.0	42.7	15.7	52.8	32.0
СМС-22М-16G	22	1	18.3	41	32	26.0	22.0	45.2	18.3	55.3	39.0
СМС-25М-12G	25	3/4	15.9	35	38	31.3	26.5	45.2	15.7	57.5	32.0
СМС-25М-16G	25	1	19.8	41	38	31.3	26.5	47.84	18.3	60.1	39.0
СМС-28М-16G	28	1	19.8	41	46	36.6	36.6	49.3	18.3	70.1	39.0
СМС-28М-20G	28	1-1/4	21.8	50	46	36.6	36.6	53.1	19.8	73.9	49.0
СМС-32М-20G	32	1-1/4	25.0	50	50	42.0	41.6	55.9	19.8	78.9	49.0
СМС-38М-24G	38	1-1/2	31.8	55	60	49.4	47.9	63.2	22.1	90.8	54.7

Внимание: Hy-Lok производит штуцеры серии СМС-G так же под дюймовые трубки, но в каталоге они не представлены. Обратитесь к дистрибьютору для получения дополнительной спецификации.

Для уплотнения цилиндрической резьбы рекомендуется использовать прокладки КР-А, КР-С, КР-Г. Смотрите страницу 68.

Все размеры указаны в миллиметрах, за исключением отдельно обозначенных.

Штуцер с наружной цилиндрической метрической резьбой под прокладку с внутренним уплотняющим кольцом

СМС-М

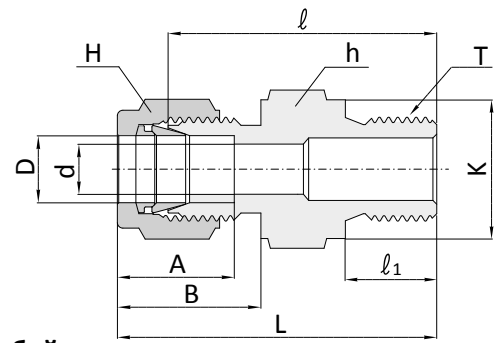
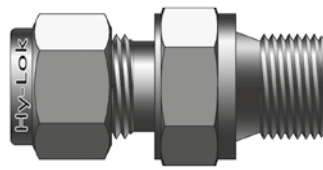

Соединение метрических трубок с внутренней цилиндрической резьбой

Заказной номер	Наружный диаметр трубы D	T (M)	d Min.	Размер под ключ		A	B	l	l ₁	L	K
				h	H						
СМС-3М-М10	3	M10x1.5P									
СМС-6М-М10	6	M10x1.5P									
СМС-6М-М12	6	M12x1.5P	4.8	17	14	15.3	17.7	30.3	12	37.7	17
СМС-6М-М14	6	M14x1.5P									
СМС-6М-М16	6	M16x1.5P	4.8	22	14	15.3	17.7	31	12	38.4	21
СМС-6М-М18	6	M18x1.5P									
СМС-6М-М20	6	M20x1.5P	4.8	25.4	14	15.3	17.7	37.1	14	44.5	25
СМС-8М-М10	8	M10x1.5P									
СМС-8М-М12	8	M12x1.5P	6.4	17	16	16.2	18.6	31.2	12	38.7	17
СМС-8М-М14	8	M14x1.5P	6.4	19	16	16.2	18.6	31.8	12	39.3	19
СМС-8М-М16	8	M16x1.5P	6.4	22	16	16.2	18.6	32.3	12	39.8	21
СМС-8М-М18	8	M18x1.5P	6.4	24	16	16.2	18.6	34.2	12	41.7	23
СМС-8М-М20	8	M20x1.5P									
СМС-10М-М10	10	M10x1.5P	7.9	18	19	17.2	19.5	27.25	8	34.85	14
СМС-10М-М12	10	M12x1.5P	7.9	19	19	17.2	19.5	31.8	12	39.4	17
СМС-10М-М14	10	M14x1.5P	7.9	19	19	17.2	19.5	31.8	12	39.4	19
СМС-10М-М16	10	M16x1.5P	7.9	22	19	17.2	19.5	33	12	40.6	21
СМС-10М-М18	10	M18x1.5P	7.9	24	19	17.2	19.5	34.9	12	42.5	23
СМС-10М-М20	10	M20x1.5P	7.9	27	19	17.2	19.5	38.7	14	46.3	25
СМС-12М-М10	12	M10x1.5P	9.5	22	22	22.8	22	32.4	12	42.5	14
СМС-12М-М12	12	M12x1.5P	9.5	22	22	22.8	22	32.5	12	42.6	17
СМС-12М-М14	12	M14x1.5P	9.5	22	22	22.8	22	32.5	12	42.6	19
СМС-12М-М16	12	M16x1.5P	9.5	22	22	22.8	22	32.5	12	42.6	21
СМС-12М-М18	12	M18x1.5P	9.5	24	22	22.8	22	33.3	12	43.4	23
СМС-12М-М20	12	M20x1.5P	9.5	25	22	22.8	22	38.7	14	48.8	25
СМС-14М-М10	14	M10x1.5P									
СМС-14М-М12	14	M12x1.5P									
СМС-14М-М14	14	M14x1.5P									
СМС-14М-М16	14	M16x1.5P									
СМС-14М-М18	14	M18x1.5P									
СМС-14М-М20	14	M20x1.5P	11.1	25	25	24.4	22	38.7	14	48.8	25
СМС-16М-М14	16	M14x1.5P									
СМС-16М-М16	16	M16x1.5P	12.7	23.8	25	24.4	22	34.1	12	44.2	21
СМС-16М-М20	16	M20x1.5P									
СМС-18М-М18	18	M18x1.5P									
СМС-18М-М20	18	M20x1.5P									
СМС-18М-М22	18	M22x1.5P									
СМС-22М-М18	22	M18x1.5P									
СМС-22М-М20	22	M20x1.5P									
СМС-22М-М22	22	M22x1.5P									
СМС-25М-М18	25	M18x1.5P									
СМС-25М-М20	25	M20x1.5P									
СМС-25М-М22	25	M22x1.5P									
СМС-25М-М26	25	M26x1.5P									
СМС-25М-М33	25	M33x1.5P									
СМС-25М-М42	25	M42x1.5P									

Для уплотнения цилиндрической резьбы рекомендуется использовать прокладки КР-А, КР-С, КР-Г. Смотрите страницу 68.

Все размеры указаны в миллиметрах, за исключением отдельно обозначенных.

Штуцер с наружной цилиндрической резьбой под металлическую прокладку

COM

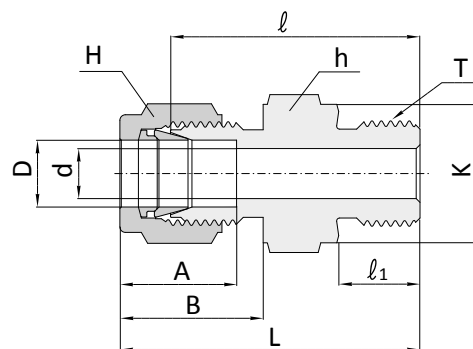
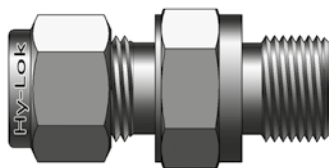

Соединение метрических трубок с внутренней цилиндрической резьбой

Заказной номер	Наружный диаметр трубы D	BSPP	d Min.	Размер под ключ		A	B	I	l ₁	L	K
				h	H						
COM-3M-2G	3	1/8	2.4	14	12	12.9	15.3	23.4	7.1	30.0	13.8
COM-3M-4G	3	1/4	2.4	19	12	12.9	15.3	28.7	11.2	35.3	18.0
COM-4M-2G	4	1/8	2.4	14	12	13.7	16.1	24.1	7.1	30.7	13.8
COM-6M-2G	6	1/8	4.0	14	14	15.3	17.7	24.9	7.1	32.3	13.8
COM-6M-4G	6	1/4	4.8	19	14	15.3	17.7	30.2	11.2	37.6	18.0
COM-6M-6G	6	3/8	4.8	22	14	15.3	17.7	31.5	11.2	38.9	21.8
COM-6M-8G	6	1/2	4.8	27	14	15.3	17.7	37.3	14.2	44.7	26.0
COM-8M-2G	8	1/8	4.0	15	16	16.2	18.6	25.7	7.1	33.2	13.8
COM-8M-4G	8	1/4	6.4	19	16	16.2	18.6	31.0	11.2	38.5	18.0
COM-8M-6G	8	3/8	6.4	22	16	16.2	18.6	32.3	11.2	39.8	21.8
COM-8M-8G	8	1/2	6.4	27	16	16.2	18.6	38.1	14.2	45.6	26.0
COM-10M-4G	10	1/4	5.8	19	19	17.2	19.5	31.8	11.2	39.4	18.0
COM-10M-6G	10	3/8	7.9	22	19	17.2	19.5	33.0	11.2	40.6	21.8
COM-10M-8G	10	1/2	7.9	27	19	17.2	19.5	38.9	14.2	46.5	26.0
COM-12M-4G	12	1/4	5.8	22	22	22.8	22.0	32.5	11.2	42.6	18.0
COM-12M-6G	12	3/8	7.9	22	22	22.8	22.0	33.0	11.2	43.1	21.8
COM-12M-8G	12	1/2	9.5	27	22	22.8	22.0	38.9	14.2	49.0	26.0
COM-12M-12G	12	3/4	9.5	32	22	22.8	22.0	42.7	15.7	52.8	32.0
COM-14M-6G	14	3/8	11.1	27	25	24.4	22	33.8	11.2	43.9	21.8
COM-14M-8G	14	1/2	11.1	27	25	24.4	22	38.9	14.2	49	26
COM-15M-8G	15	1/2	11.9	27	25	24.4	22.0	38.9	14.2	49.0	26.0
COM-16M-6G	16	3/8	7.9	24	25	24.4	22.0	33.8	11.2	43.9	21.8
COM-16M-8G	16	1/2	11.9	27	25	24.4	22.0	38.9	14.2	49.0	26.0
COM-18M-8G	18	1/2	11.9	27	30	24.4	22.0	38.9	14.2	49.0	26.0
COM-18M-12G	18	3/4	15.1	32	30	24.4	22.0	42.7	15.7	52.8	32.0
COM-20M-8G	20	1/2	11.9	30	32	26.0	22.0	40.4	14.2	50.5	26.0
COM-20M-12G	20	3/4	15.9	32	32	26.0	22.0	42.7	15.7	52.8	32.0
COM-22M-12G	22	3/4	15.9	32	32	26.0	22.0	42.7	15.7	52.8	32.0
COM-22M-16G	22	1	18.3	41	32	26.0	22.0	45.2	18.3	55.3	39.0
COM-25M-12G	25	3/4	15.9	35	38	31.3	26.5	45.2	15.7	57.5	32.0
COM-25M-16G	25	1	19.8	41	38	31.3	26.5	47.8	18.3	60.1	39.0
COM-28M-16G	28	1	19.8	41	46	36.6	36.6	49.3	18.3	70.1	39.0
COM-28M-20G	28	1-1/4	21.8	50	46	36.6	36.6	53.1	19.8	73.9	43.0
COM-32M-20G	32	1-1/4	28.6	50	50	42.0	41.6	55.9	19.8	78.9	43.0
COM-38M-24G	38	1-1/2	31.8	55	60	49.4	47.9	61.7	20.6	89.3	54.7

Внимание: Hy-Lok также производит штуцеры серии COM под дюймовые трубки, но в каталоге они не представлены. Обратитесь к дистрибьютору для получения дополнительной спецификации.

Для уплотнения цилиндрической резьбы рекомендуется использовать прокладки KP-A, KP-C, KP-G. Смотрите страницу 68.

Все размеры указаны в миллиметрах, за исключением отдельно обозначенных.

Штуцер угловой наружной конической резьбой NPT (или BSPT)

CLMA

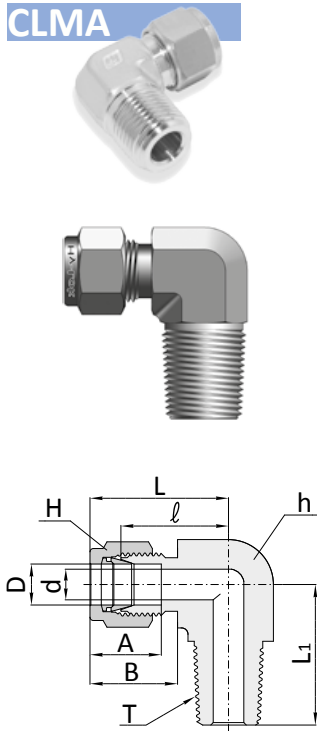

Соединение метрических трубок с внутренней конической резьбой

Заказной номер	Наружный диаметр трубы D	NPT«N» (или BSPT«R»)	d Min.	Размер под ключ		A	B	I	L	L ₁
				h	H					
CLMA-3M-2N(R)	3	1/8	2.4	12.7	12	12.9	15.3	17.0	23.6	17.8
CLMA-3M-4N(R)	3	1/4	2.4	12.7	12	12.9	15.3	18.0	24.6	23.4
CLMA-4M-2N(R)	4	1/8	2.4	12.7	12	13.7	16.1	18.8	25.4	18.8
CLMA-4M-4N(R)	4	1/4	2.4	12.7	12	13.7	16.1	18.8	25.4	23.4
CLMA-6M-2N(R)	6	1/8	4.8	12.7	14	15.3	17.7	19.6	27.0	18.8
CLMA-6M-4N(R)	6	1/4	4.8	12.7	14	15.3	17.7	19.6	27.0	23.4
CLMA-6M-6N(R)	6	3/8	4.8	17.5	14	15.3	17.7	22.4	29.8	26.2
CLMA-6M-8N(R)	6	1/2	4.8	20.6	14	15.3	17.7	24.4	31.8	33.0
CLMA-8M-2N(R)	8	1/8	4.8	14.3	16	16.2	18.6	21.3	28.8	19.8
CLMA-8M-4N(R)	8	1/4	6.4	14.3	16	16.2	18.6	21.3	28.8	24.4
CLMA-8M-6N(R)	8	3/8	6.4	17.5	16	16.2	18.6	23.9	31.4	28.5
CLMA-8M-8N(R)	8	1/2	6.4	20.6	16	16.2	18.6	25.1	32.6	33.0
CLMA-10M-2N(R)	10	1/8	4.8	17.5	19	17.2	19.5	23.9	31.5	23.6
CLMA-10M-4N(R)	10	1/4	7.1	17.5	19	17.2	19.5	23.9	31.5	26.2
CLMA-10M-6N(R)	10	3/8	7.9	17.5	19	17.2	19.5	23.9	31.5	26.2
CLMA-10M-8N(R)	10	1/2	7.9	20.6	19	17.2	19.5	25.9	33.5	33.0
CLMA-12M-2N(R)	12	1/8	4.8	20.6	22	22.8	22.0	25.9	36.0	23.6
CLMA-12M-4N(R)	12	1/4	7.1	20.6	22	22.8	22.0	25.9	36.0	26.2
CLMA-12M-6N(R)	12	3/8	9.5	20.6	22	22.8	22.0	25.9	36.0	26.2
CLMA-12M-8N(R)	12	1/2	9.5	20.6	22	22.8	22.0	25.9	36.0	33.0
CLMA-12M-12N(R)	12	3/4	9.5	27.0	22	22.8	22.0	29.7	39.8	36.8
CLMA-14M-8N(R)	14	1/2	11.1	24	25	24.4	22	27.9	38	35.1
CLMA-16M-6N(R)	16	3/8	9.5	23.8	25	24.4	22.0	27.9	38.0	30.2
CLMA-16M-8N(R)	16	1/2	11.9	23.8	25	24.4	22.0	27.9	38.0	35.1
CLMA-16M-12N(R)	16	3/4	12.7	27.0	25	24.4	22.0	29.7	39.8	36.8
CLMA-18M-8N(R)	18	1/2	11.9	27.0	30	24.4	22.0	29.7	39.8	36.8
CLMA-18M-12N(R)	18	3/4	15.1	27.0	30	24.4	22.0	29.7	39.8	36.8
CLMA-20M-8N(R)	20	1/2	11.9	34.9	32	26.0	22.0	34.5	44.6	41.7
CLMA-20M-12N(R)	20	3/4	15.9	30.0	32	26.0	22.0	34.5	44.6	41.7
CLMA-22M-12N(R)	22	3/4	15.9	30.0	32	26.0	22.0	34.5	44.6	41.7
CLMA-22M-16N(R)	22	1	18.3	34.9	32	26.0	22.0	34.5	44.6	46.5
CLMA-25M-12N(R)	25	3/4	15.9	34.9	38	31.3	26.5	36.8	49.1	41.7
CLMA-25M-16N(R)	25	1	21.8	34.9	38	31.3	26.5	36.8	49.1	46.5

Штуцер угловой на 45° с наружной конической резьбой NPT (или BSPT)

CLMB

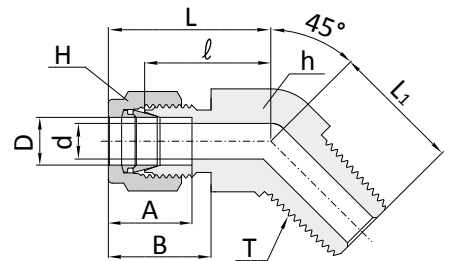
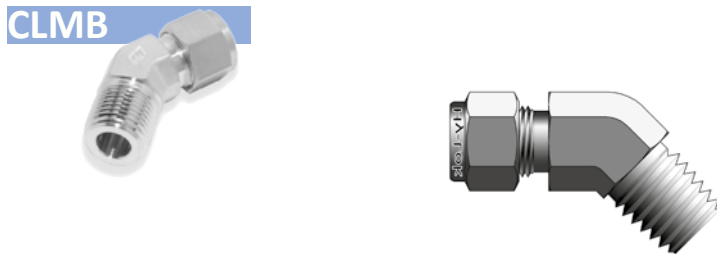

Соединение дюймовых трубок с внутренней конической резьбой под углом 45°

Заказной номер	Наружный диаметр трубы D		NPT«N» (или BSPT«R»)	d Min.	Размер под ключ				A	B	I	L	L ₁
	дюймы	мм			h		H						
					дюймы	мм	дюймы	мм					
CLMB-4-2N(R)	1/4	6.35	1/8	4.82	1/2	12.70	9/16	14.28	15.24	17.78	17.27	24.63	16.51
CLMB-4-4N(R)	1/4	6.35	1/4	4.82	1/2	12.70	9/16	14.28	15.24	17.78	17.27	24.63	21.08
CLMB-6-2N(R)	3/8	9.52	1/8	4.82	5/8	15.87	11/16	17.46	16.76	19.30	20.57	27.94	18.28
CLMB-6-4N(R)	3/8	9.52	1/4	7.11	5/8	15.87	11/16	17.46	16.76	19.30	20.57	27.94	22.86
CLMB-6-6N(R)	3/8	9.52	3/8	7.11	13/16	20.63	11/16	17.46	16.76	19.30	21.84	29.21	24.13
CLMB-6-8N(R)	1/2	12.70	3/8	9.65	13/16	20.63	7/8	22.22	22.86	21.84	21.84	32.00	24.13
CLMB-8-8N(R)	1/2	12.70	1/2	10.41	13/16	20.63	7/8	22.22	22.86	21.84	21.84	32.00	28.95
CLMB-12-12N(R)	3/4	19.05	3/4	15.74	1-1/8	28.57	1-1/8	28.57	24.92	21.84	23.87	34.03	30.98
CLMB-16-16N(R)	1	25.40	1	22.35	1-3/8	34.92	1-1/2	38.10	31.24	26.41	28.19	40.38	37.84

Внимание: Hy-Lok производит штуцеры серии CLMB так же под метрические трубки, но в каталоге они не представлены. Обратитесь к дистрибьютору для получения дополнительной спецификации.

Все размеры указаны в миллиметрах, за исключением отдельно обозначенных.

Тройник с наружной конической резьбой NPT (или BSPT) по направлению

CRTM

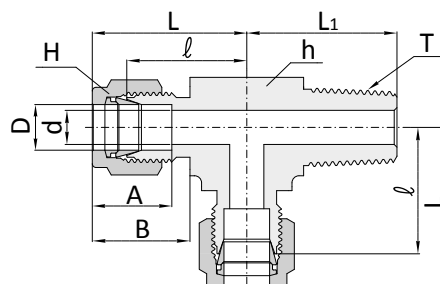
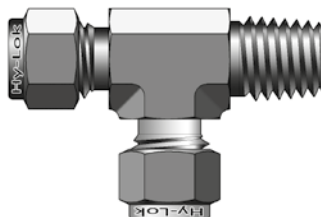

Соединение дюймовых трубок с внутренней конической резьбой

Заказной номер	Наружный диаметр трубы D		NPT«N» (или BSPT«R»)	d Min.	Размер под ключ				A	B	I	L	L ₁
	дюймы	мм			h		H						
					дюймы	мм	дюймы	мм					
CRTM-2-2N(R)	1/8	3.17	1/8	2.28	1/2	12.70	7/16	11.11	12.70	15.24	17.00	24.91	17.80
CRTM-2-4N(R)	1/8	3.17	1/4	2.28	1/2	12.70	7/16	11.11	12.70	15.24	18.03	24.91	23.36
CRTM-3-2N(R)	3/16	4.76	1/8	3.04	1/2	12.70	1/2	12.70	13.71	16.00	17.78	24.38	17.78
CRTM-4-2N(R)	1/4	6.35	1/8	4.82	1/2	12.70	9/16	14.28	15.24	17.78	19.55	26.92	18.79
CRTM-4-4N(R)	1/4	6.35	1/4	4.82	1/2	12.70	9/16	14.28	15.24	17.78	19.71	27.38	23.87
CRTM-5-2N(R)	5/16	7.93	1/8	4.82	9/16	14.28	5/8	15.87	16.25	18.54	22.35	29.71	20.82
CRTM-6-4N(R)	3/8	9.52	1/4	7.11	5/8	15.87	11/16	17.46	16.75	19.30	23.11	30.48	25.40
CRTM-6-6N(R)	3/8	9.52	3/8	7.11	11/16	17.46	11/16	17.46	16.76	19.30	23.87	31.24	26.20
CRTM-8-6N(R)	1/2	12.70	3/8	9.65	13/16	20.63	7/8	22.22	22.86	21.84	25.90	36.06	28.19
CRTM-8-8N(R)	1/2	12.70	1/2	10.41	13/16	20.63	7/8	22.22	22.86	21.84	25.90	36.06	33.02
CRTM-10-8N(R)	5/8	15.87	1/2	11.93	15/16	23.80	1	25.40	24.38	21.84	27.94	38.10	35.05
CRTM-12-12N(R)	3/4	19.05	3/4	15.74	1-1/16	26.98	1-1/8	28.57	24.38	21.84	28.19	38.35	36.83

Соединение метрических трубок с внутренней конической резьбой

Заказной номер	Наружный диаметр трубы D	NPT«N» (или BSPT«R»)	d Min.	Размер под ключ		A	B	I	L	L ₁
				h	H					
CRTM-3M-2N(R)	3	1/8	2.4	12.7	12	12.9	15.3	17.0	23.6	17.8
CRTM-3M-4N(R)	3	1/4	2.4	12.7	12	12.9	15.3	18.0	24.6	23.4
CRTM-4M-2N(R)	4	1/8	2.4	12.7	12	13.7	16.1	18.8	25.4	18.8
CRTM-6M-2N(R)	6	1/8	4.8	12.7	14	15.3	17.7	19.6	27.0	18.8
CRTM-6M-4N(R)	6	1/4	4.8	14.2	14	15.3	17.7	19.6	27.0	23.4
CRTM-8M-2N(R)	8	1/8	4.8	14.3	16	16.2	18.6	21.3	28.8	19.8
CRTM-8M-4N(R)	8	1/4	6.4	14.3	16	16.2	18.6	21.3	28.8	24.4
CRTM-10M-4N(R)	10	1/4	7.1	17.5	19	17.2	19.5	23.9	31.5	28.2
CRTM-10M-6N(R)	10	3/8	7.9	17.5	19	17.2	19.5	23.9	31.5	28.2
CRTM-12M-4N(R)	12	1/4	7.1	20.6	22	22.8	22.0	25.9	36.0	28.2
CRTM-12M-6N(R)	12	3/8	9.5	20.6	22	22.8	22.0	25.9	36.0	28.2
CRTM-12M-8N(R)	12	1/2	9.5	20.6	22	22.8	22.0	25.9	36.0	33.0
CRTM-16M-6N(R)	16	3/8	9.5	23.8	25	24.4	22.0	27.9	38.0	30.2
CRTM-16M-8N(R)	16	1/2	11.9	23.8	25	24.4	22.0	27.9	38.0	35.1
CRTM-20M-12N(R)	20	3/4	15.9	30.0	32	26.0	22.0	34.5	44.6	41.7

Все размеры указаны в миллиметрах, за исключением отдельно обозначенных.

Тройник с наружной конической резьбой NPT (или BSPT) на ответвлении

CBTM

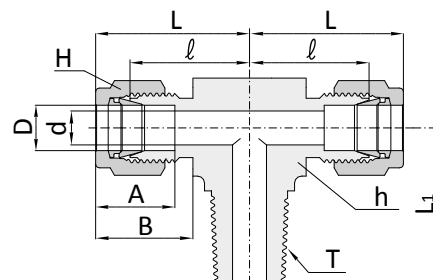
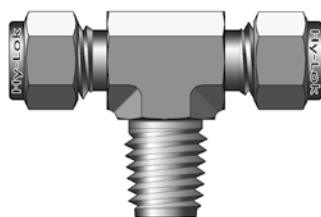
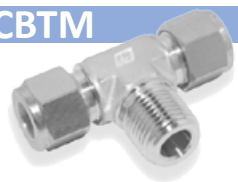

Соединение дюймовых трубок с внутренней конической резьбой

Заказной номер	Наружный диаметр трубы D		NPT«N» (или BSPT«R»)	d Min.	Размер под ключ				A	B	I	L	L ₁
	дюймы	мм			h		H						
					дюймы	мм	дюймы	мм					
CBTM-2-2N(R)	1/8	3.17	1/8	2.28	1/2	12.70	7/16	11.11	12.70	15.24	17.00	24.91	17.80
CBTM-2-4N(R)	1/8	3.17	1/4	2.28	1/2	12.70	7/16	11.11	12.70	15.24	18.30	24.91	23.36
CBTM-3-2N(R)	3/16	4.76	1/8	3.04	1/2	12.70	1/2	12.70	13.71	16.00	17.78	24.38	17.78
CBTM-4-2N(R)	1/4	6.35	1/8	4.82	1/2	12.70	9/16	14.28	15.24	17.78	19.55	26.92	18.79
CBTM-4-4N(R)	1/4	6.35	1/4	4.82	1/2	12.70	9/16	14.28	15.24	17.78	19.71	27.08	23.87
CBTM-5-2N(R)	5/16	7.93	1/8	4.82	9/16	14.28	5/8	15.87	16.25	18.54	22.35	29.71	20.82
CBTM-6-4N(R)	3/8	9.52	1/4	7.11	5/8	15.87	11/6	17.46	16.76	19.30	23.11	30.48	25.40
CBTM-6-6N(R)	3/8	9.52	3/8	7.11	11/16	17.46	11/16	17.46	16.76	19.30	23.87	31.24	26.20
CBTM-8-6N(R)	1/2	12.70	3/8	10.41	13/16	20.63	7/8	22.22	22.86	21.84	25.90	36.06	28.19
CBTM-8-8N(R)	1/2	12.70	1/2	10.41	13/16	20.63	7/8	22.22	22.86	21.84	25.90	36.06	33.02
CBTM-10-8N(R)	5/8	15.87	1/2	11.93	15/16	23.80	1	25.40	24.38	21.84	27.94	38.10	35.05
CBTM-12-12N(R)	3/4	19.05	3/4	15.74	1-1/16	26.98	1-1/8	28.57	24.38	21.84	28.19	38.35	36.83

Соединение метрических трубок с внутренней конической резьбой

Заказной номер	Наружный диаметр трубы D	NPT«N» (или BSPT«R»)	d Min.	Размер под ключ		A	B	I	L	L ₁
				h	H					
CBTM-3M-2N(R)	3	1/8	2.4	12.7	12	12.9	15.3	17.0	23.6	17.8
CBTM-3M-4N(R)	3	1/4	2.4	12.7	12	12.9	15.3	18.0	24.6	23.4
CBTM-4M-2N(R)	4	1/8	2.4	12.7	12	13.7	16.1	18.8	25.4	18.8
CBTM-6M-2N(R)	6	1/8	4.8	12.7	14	15.3	17.7	19.6	27.0	18.8
CBTM-6M-4N(R)	6	1/4	4.8	14.2	14	15.3	17.7	19.6	27.0	23.4
CBTM-8M-2N(R)	8	1/8	4.8	14.3	16	16.2	18.6	21.3	28.8	19.8
CBTM-8M-4N(R)	8	1/4	6.4	14.3	16	16.2	18.6	21.3	28.8	24.4
CBTM-10M-4N(R)	10	1/4	7.1	17.5	19	17.2	19.5	23.9	31.5	28.2
CBTM-10M-6N(R)	10	3/8	7.9	17.5	19	17.2	19.5	23.9	31.5	28.2
CBTM-12M-4N(R)	12	1/4	7.1	20.6	22	22.8	22.0	25.9	36.0	28.2
CBTM-12M-6N(R)	12	3/8	9.5	20.6	22	22.8	22.0	25.9	36.0	28.2
CBTM-12M-8N(R)	12	1/2	9.5	20.6	22	22.8	22.0	25.9	36.0	33.0
CBTM-16M-6N(R)	16	3/8	9.5	25.4	25	24.4	22.0	27.9	38.0	30.2
CBTM-16M-8N(R)	16	1/2	11.9	25.4	25	24.4	22.0	27.9	38.0	35.1
CBTM-20M-12N(R)	20	3/4	15.9	30.0	32	26.0	22.0	34.5	44.6	41.7

Все размеры указаны в миллиметрах, за исключением отдельно обозначенных.

Штуцер с внутренней конической резьбой NPT (или BSPT)

CFC

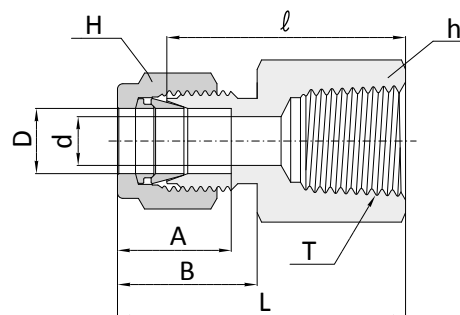
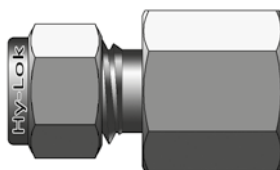

Соединение дюймовых трубок с наружной конической резьбой

Заказной номер	Наружный диаметр трубы D		NPT«N» (или BSPT«R»)	d Min.	Размер под ключ				A	B	I	L
	дюймы	мм			h		H					
					дюймы	мм	дюймы	мм				
CFC-1-1N(R)	1/16	1.58	1/16	1.27	7/16	11.11	5/16	7.93	8.63	10.92	19.81	23.62
CFC-1-2N(R)	1/16	1.58	1/8	1.27	9/16	14.28	5/16	7.93	8.63	10.92	20.57	24.38
CFC-2-2N(R)	1/8	3.17	1/8	2.28	9/16	14.28	7/16	11.11	12.70	15.24	22.09	28.70
CFC-2-4N(R)	1/8	3.17	1/4	2.28	3/4	19.05	7/16	11.11	12.70	15.24	26.92	33.52
CFC-3-2N(R)	3/16	4.76	1/8	3.04	9/16	14.28	1/2	12.70	13.71	16.00	23.11	29.71
CFC-4-2N(R)	1/4	6.35	1/8	4.82	9/16	14.28	9/16	14.28	15.24	17.78	23.87	31.24
CFC-4-4N(R)	1/4	6.35	1/4	4.82	3/4	19.052	9/16	14.28	15.24	17.78	28.44	35.81
CFC-4-6N(R)	1/4	6.35	3/8	4.82	7/8	22.22	9/16	14.28	15.24	17.78	30.22	37.59
CFC-4-8N(R)	1/4	6.35	1/2	4.82	1-1/16	26.98	9/16	14.28	15.24	17.78	35.05	42.41
CFC-5-2N(R)	5/16	7.93	1/8	6.35	9/16	14.28	5/8	15.87	16.25	18.54	24.63	32.00
CFC-5-4N(R)	5/16	7.93	1/4	6.35	3/4	19.05	5/8	15.87	16.25	18.54	29.46	36.83
CFC-6-2N(R)	3/8	9.52	1/8	7.11	5/8	15.87	11/16	17.46	16.76	19.30	25.40	32.76
CFC-6-4N(R)	3/8	9.52	1/4	7.11	3/4	19.05	11/16	17.46	16.76	19.30	30.22	37.59
CFC-6-6N(R)	3/8	9.52	3/8	7.11	7/8	22.22	11/16	17.46	16.76	19.30	31.75	39.11
CFC-6-8N(R)	3/8	9.52	1/2	7.11	1-1/16	26.98	11/16	17.46	16.76	19.30	36.57	43.94
CFC-6-12N(R)	3/8	9.52	3/4	7.11	1-5/16	33.33	11/16	17.46	16.76	19.30	40.38	47.75
CFC-8-4N(R)	1/2	12.70	1/4	10.41	13/16	20.63	7/8	22.22	22.86	21.84	30.22	40.38
CFC-8-6N(R)	1/2	12.70	3/8	10.41	7/8	22.22	7/8	22.22	22.86	21.84	31.75	41.91
CFC-8-8N(R)	1/2	12.70	1/2	10.41	1-1/16	26.98	7/8	22.22	22.86	21.84	36.57	46.73
CFC-8-12N(R)	1/2	12.70	3/4	10.41	1-5/16	33.33	7/8	22.22	22.86	21.84	38.10	48.26
CFC-10-6N(R)	5/8	15.87	3/8	12.70	15/16	23.80	1	25.40	24.38	21.84	31.75	41.91
CFC-10-8N(R)	5/8	15.87	1/2	12.70	1-1/16	26.98	1	25.40	24.38	21.84	36.57	46.73
CFC-10-12N(R)	5/8	15.87	3/4	12.70	1-5/16	33.33	1	25.40	24.38	21.84	38.10	48.26
CFC-12-8N(R)	3/4	19.05	1/2	15.74	1-1/16	26.98	1-1/8	28.57	24.38	21.84	36.57	46.73
CFC-12-12N(R)	3/4	19.05	3/4	15.74	1-5/16	33.33	1-1/8	28.57	24.38	21.84	38.10	48.26
CFC-14-12N(R)	7/8	22.22	3/4	18.28	1-5/16	33.33	1-1/4	31.75	25.90	21.84	39.62	49.78
CFC-16-12N(R)	1	25.40	3/4	22.35	1-3/8	34.92	1-1/2	38.10	31.24	26.41	41.14	53.34
CFC-16-16N(R)	1	25.40	1	22.35	1-5/8	41.27	1-1/2	38.10	31.24	26.41	50.03	62.23
CFC-20-20N(R)	1-1/4	31.75	1-1/4	27.68	2-1/8	53.97	1-7/8	47.62	41.14	38.86	52.57	74.67
CFC-24-24N(R)	1-1/2	38.10	1-1/2	34.03	2-3/8	60.32	2-1/4	57.15	50.03	45.21	56.13	83.31
CFC-32-32N(R)	2	50.80	2	45.97	2-7/8	70.03	3	76.20	67.56	62.73	64.26	101.60

Все размеры указаны в миллиметрах, за исключением отдельно обозначенных.

Штуцер с внутренней конической резьбой NPT (или BSPT)

CFC

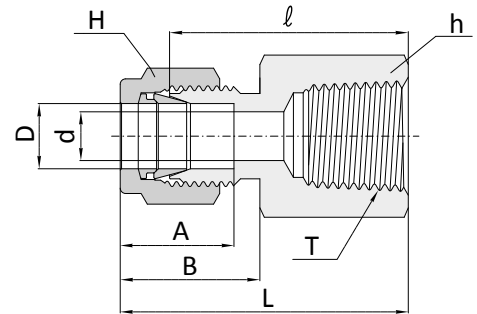
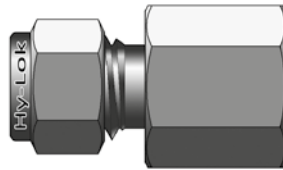

Соединение метрических трубок с наружной конической резьбой

Заказной номер	Наружный диаметр трубы D	NPT«N» (или BSPT«R»)	d Min.	Размер под ключ		A	B	I	L
				h	H				
CFC-3M-2N(R)	3	1/8	2.4	14	12	12.9	15.3	22.1	28.7
CFC-3M-4N(R)	3	1/4	2.4	19	12	12.9	15.3	26.9	33.5
CFC-4M-2N(R)	4	1/8	2.4	14	12	13.7	16.1	23.1	29.7
CFC-6M-2N(R)	6	1/8	4.8	14	14	15.3	17.7	23.9	31.3
CFC-6M-4N(R)	6	1/4	4.8	19	14	15.3	17.7	28.4	35.8
CFC-6M-6N(R)	6	3/8	4.8	22	14	15.3	17.7	29.5	36.9
CFC-6M-8N(R)	6	1/2	4.8	27	14	15.3	17.7	35.1	42.5
CFC-8M-2N(R)	8	1/8	6.4	15	16	16.2	18.6	24.6	32.1
CFC-8M-4N(R)	8	1/4	6.4	19	16	16.2	18.6	29.5	37.0
CFC-8M-6N(R)	8	3/8	6.4	22	16	16.2	18.6	30.2	37.7
CFC-8M-8N(R)	8	1/2	6.4	27	16	16.2	18.6	35.8	43.3
CFC-10M-2N(R)	10	1/8	7.9	18	19	17.2	19.5	25.4	33.0
CFC-10M-4N(R)	10	1/4	7.9	19	19	17.2	19.5	30.2	37.2
CFC-10M-6N(R)	10	3/8	7.9	22	19	17.2	19.5	31.0	38.6
CFC-10M-8N(R)	10	1/2	7.9	27	19	17.2	19.5	36.6	44.2
CFC-12M-2N(R)	12	1/8	9.5	22	22	22.8	22.0	28.4	38.5
CFC-12M-4N(R)	12	1/4	9.5	22	22	22.8	22.0	30.2	40.3
CFC-12M-6N(R)	12	3/8	9.5	22	22	22.8	22.0	31.0	41.1
CFC-12M-8N(R)	12	1/2	9.5	27	22	22.8	22.0	36.6	46.7
CFC-12M-12N(R)	12	3/4	9.5	35	22	22.8	22.0	38.9	49.0
CFC-14M-8N(R)	14	1/2	11.1	27	25	24.4	22	36.6	46.7
CFC-15M-8N(R)	15	1/2	11.9	27	25	24.4	22.0	36.6	46.7
CFC-16M-8N(R)	16	1/2	12.7	27	25	24.4	22.0	36.8	46.9
CFC-20M-8N(R)	20	1/2	15.9	30	32	26.0	22.0	37.8	47.9
CFC-20M-12N(R)	20	3/4	15.9	35	32	26.0	22.0	39.6	49.7
CFC-22M-12N(R)	22	3/4	18.3	35	32	26.0	22.0	39.6	49.7
CFC-22M-16N(R)	22	1	18.3	41	32	26.0	22.0	47.8	57.9
CFC-25M-12N(R)	25	3/4	21.8	35	38	31.3	26.5	41.1	53.4
CFC-25M-16N(R)	25	1	21.8	41	38	31.3	26.5	50.0	62.3

Все размеры указаны в миллиметрах, за исключением отдельно обозначенных.

Штуцер с внутренней цилиндрической резьбой BSPP

CGC

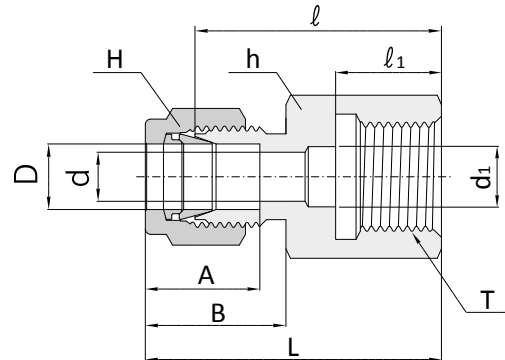
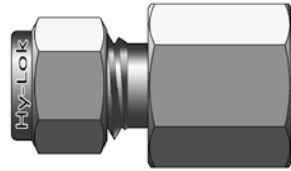
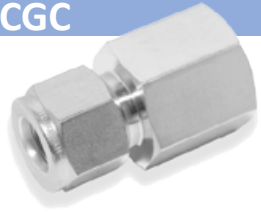

Соединение дюймовых трубок с наружной цилиндрической резьбой

Заказной номер	Наружный диаметр трубы D		BSPP	d Min.	d ₁	Размер под ключ				A	B	I	I ₁	L
	дюймы	мм				h		H						
						дюймы	мм	дюймы	мм					
CGC-4-2G	1/4	6.35	1/8	4.82	-	9/16	14.28	9/16	14.28	15.24	17.78	26.3	12.00	33.55
CGC-4-4G	1/4	6.35	1/4	4.82	5.58	3/4	19.05	9/16	14.28	15.24	17.78	30.22	13.00	37.59
CGC-4-6G	1/4	6.35	3/8	4.82	6.60	15/16	24.81	9/16	14.28	15.24	17.78	30.22	14.22	37.59
CGC-4-8G	1/4	6.35	1/2	4.82	6.60	11/16	26.98	9/16	14.28	15.24	17.78	30.07	18.80	43.43
CGC-5-4G	5/16	7.93	1/4	5.58	-	3/4	19.05	5/8	15.87	16.25	18.54	30.98	13.00	38.35
CGC-5-8G	5/16	7.93	1/2	7.11	-	1-1/16	26.98	5/8	15.87	16.25	18.54	33.02	18.80	40.38
CGC-6-4G	3/8	9.52	1/4	5.58	-	3/4	19.05	11/16	17.46	16.76	19.30	31.75	12.95	39.12
CGC-6-6G	3/8	9.52	3/8	6.60	-	15/16	24.81	11/16	17.46	16.76	19.30	31.24	14.22	38.61
CGC-6-8G	3/8	9.52	1/2	7.11	-	1-1/16	26.98	11/16	17.46	16.76	19.30	34.54	18.80	41.91
CGC-8-4G	1/2	12.70	1/4	5.5	-	7/8	22.22	7/8	22.22	22.86	21.84	31.80	13.00	41.95
CGC-8-6G	1/2	12.70	3/8	6.60	-	15/16	23.81	7/8	22.22	22.86	21.84	34.29	14.24	44.45
CGC-8-8G	1/2	12.70	1/2	7.11	7.11	1-1/16	26.98	7/8	22.22	22.86	21.84	38.10	18.80	48.26

Соединение метрических трубок с наружной цилиндрической резьбой

Заказной номер	Наружный диаметр трубы D	BSPP	d Min.	d ₁	Размер под ключ		A	B	I	I ₁	L
					h	H					
CGC-3M-4G	3	1/4	2.4	5.5	19	12	12.9	15.3	28.7	13	35.3
CGC-6M-4G	6	1/4	4.8	5.5	19	14	15.3	17.7	30.2	13	37.6
CGC-6M-6G	6	3/8	4.8	6.5	24	14	15.3	17.7	30.2	14	37.6
CGC-6M-8G	6	1/2	4.8	7.0	27	14	15.3	17.7	36.3	19	43.0
CGC-8M-4G	8	1/4	5.5	-	19	16	16.2	18.6	31.0	13	38.5
CGC-8M-6G	8	3/8	6.5	-	24	16	16.2	18.6	28.7	14	36.2
CGC-8M-8G	8	1/2	7.0	-	27	16	16.2	18.6	33.0	19	40.5
CGC-10M-4G	10	1/4	5.5	-	19	19	17.2	19.5	31.8	13	39.4
CGC-10M-6G	10	3/8	6.5	-	24	19	17.2	19.5	31.2	14	38.8
CGC-10M-8G	10	1/2	7.0	-	27	19	17.2	19.5	34.5	19	41.4
CGC-12M-4G	12	1/4	5.5	-	22	22	22.8	22.0	31.8	13	41.9
CGC-12M-6G	12	3/8	6.5	-	24	22	22.8	22.0	34.3	14	44.4
CGC-12M-8G	12	1/2	7.0	-	27	22	22.8	22.0	38.1	19	48.2
CGC-20M-8G	20	1/2	7.0	-	30	32	26.0	22.0	44.2	19	54.3
CGC-22M-8G	22	1/2	7.0	-	30	32	26.0	22.0	44.2	19	54.3

Для уплотнения цилиндрической резьбы рекомендуется использовать прокладки KP-A, KP-C, KP-G. Смотрите страницу 68.

Все размеры указаны в миллиметрах, за исключением отдельно обозначенных.

Штуцер с внутренней цилиндрической метрической резьбой

CGC

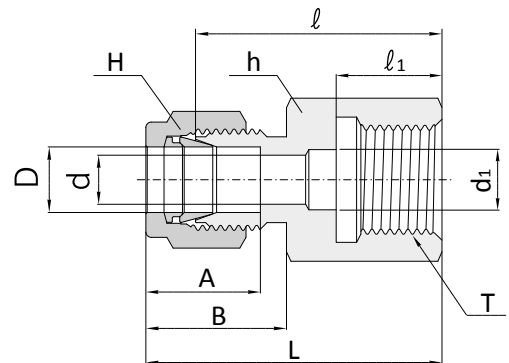
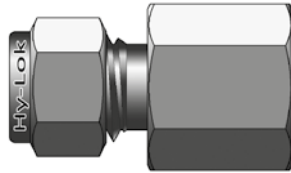
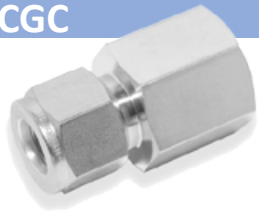

Соединение дюймовых трубок с наружной цилиндрической резьбой

Заказной номер	Наружный диаметр трубы D	T (M)	d Min.	d ₁	Размер под ключ		A	B	l	l ₁	L
					h	H					
CGC-4-M20	1/4"	M20x1.5P									
CGC-5-M20	5/16"	M20x1.5P									
CGC-6-M20	3/8"	M20x1.5P	7.1		27	14.2	15.24	17.78	37.8	19	45.2
CGC-8-M20	1/2"	M20x1.5P									
CGC-3M-M20	3	M20x1.5P	2.4	7	27	12	12.9	15.3	34.7	19	41.3
CGC-4M-M20	4	M20x1.5P									
CGC-6M-M20	6	M20x1.5P	4.8	7	27	14	15.3	17.7	36.3	19	43.7
CGC-8M-M20	8	M20x1.5P	6.4	7	24	16	16.2	18.6	37.1	19	44.6
CGC-10M-M20	10	M20x1.5P	7.9		27	19	17.2	19.5	33.8	18	46.4
CGC-12M-M20	12	M20x1.5P	9.5	7	27	22	22.8	22	38.1	19	48.2
CGC-14M-M20	14	M20x1.5P	11.1	7	27	25	24.4	22	38.1	19	48.2
CGC-15M-M20	15	M20x1.5P									
CGC-16M-M20	16	M20x1.5P	12.7	7	27	25	24.4	22	38.1	19	48.2
CGC-20M-M20	20	M20x1.5P									
CGC-22M-M20	22	M20x1.5P									
CGC-25M-M20	25	M20x1.5P									

Для уплотнения цилиндрической резьбы рекомендуется использовать прокладки KP-A, KP-C, KP-G. Смотрите страницу 68.

Все размеры указаны в миллиметрах, за исключением отдельно обозначенных.

Штуцер с внутренней конической резьбой NPT (или BSPT) и креплением на панель

CBFC

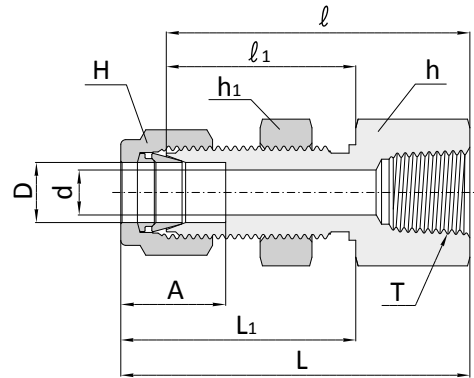
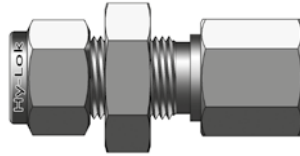
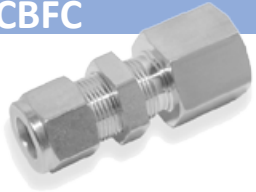

Соединение дюймовых трубок с наружной резьбой

Заказной номер	Наружный диаметр трубы D		NPT«N» (или BSPT «R»)	d Min.	Размер под ключ						A	I	I ₁	L	L ₁	Диаметр отверстия в панели	Макс. толщ. панели
	дюймы	мм			h		h ₁		H								
					дюймы	мм	дюймы	мм	дюймы	мм							
CBFC-2-2N(R)	1/8	3.17	1/8	2.28	9/16	14.28	1/2	12.70	7/16	11.11	12.70	38.10	24.63	44.70	31.24	8.38	12.70
CBFC-4-2N(R)	1/4	6.35	1/8	4.82	5/8	15.87	5/8	15.87	9/16	14.28	15.24	39.62	26.16	46.99	33.52	11.50	10.16
CBFC-4-4N(R)	1/4	6.35	1/4	4.82	3/4	19.05	5/8	15.87	9/16	14.28	15.24	44.45	26.16	51.81	33.52	11.50	10.16
CBFC-6-4N(R)	3/8	9.52	1/4	7.11	3/4	19.05	3/4	19.05	11/16	17.46	16.76	47.75	29.46	55.11	36.83	14.68	11.17
CBFC-8-6N(R)	1/2	12.70	3/8	10.41	15/16	23.81	15/16	23.81	7/8	22.22	22.86	51.56	31.75	61.72	41.91	19.44	12.70
CBFC-8-8N(R)	1/2	12.70	1/2	10.41	1-1/16	26.98	15/16	23.81	7/8	22.22	22.86	56.38	31.75	66.54	41.91	19.44	12.70
CBFC-12-12N(R)	3/4	19.05	3/4	15.74	1-1/4	31.75	1-3/16	30.16	1-1/8	28.57	24.38	63.60	38.30	73.51	47.21	25.79	16.76

Соединение метрических трубок с наружной резьбой

Заказной номер	Наружный диаметр трубы D	NPT«N» (или BSPT«R»)	d Min.	Размер под ключ			A	I	I	L	L ₁	Диаметр отверстия в панели	Макс. толщина панели
				h	h ₁	H							
CBFC-6M-2N(R)	6	1/8	4.8	16.0	15.8	14	15.3	39.6	26.2	46.90	35.00	11.5	10.2
CBFC-6M-4N(R)	6	1/4	4.8	19.0	16.0	14	15.3	44.4	26.2	51.80	33.60	11.5	10.2
CBFC-8M-4N(R)	8	1/4	6.3	19.0	17.4	16	16.2	46.7	28.6	53.85	35.55	13.1	11.2
CBFC-12M-8N(R)	12	1/2	9.5	27.0	24.0	22	22.8	56.4	31.8	65.0	41.90	19.5	12.7

Все размеры указаны в миллиметрах, за исключением отдельно обозначенных.

Штуцер угловой с внутренней конической резьбой NPT (или BSPT)

CLF

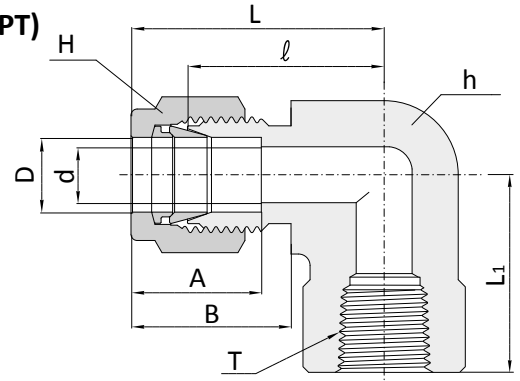
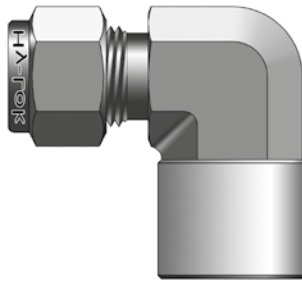

Соединение дюймовых трубок с наружной резьбой

Заказной номер	Наружный диаметр трубы D		NPT«N» (или BSPT«R»)	d Min.	Размер под ключ				A	B	I	L	L ₁
					h		H						
					дюймы	мм	дюймы	мм					
CLF-2-2N(R)	1/8	3.17	1/8	2.28	1/2	12.70	7/16	11.11	12.70	15.24	18.03	24.63	19.05
CLF-2-4N(R)	1/8	3.17	1/4	2.28	11/16	17.46	7/16	11.11	12.70	15.24	20.82	27.43	22.35
CLF-3-2N(R)	3/16	4.76	1/8	3.04	1/2	12.70	1/2	12.70	13.71	16.00	18.79	25.40	19.05
CLF-4-2N(R)	1/4	6.35	1/8	4.82	1/2	12.70	9/16	14.28	15.24	17.78	19.55	26.92	19.05
CLF-4-4N(R)	1/4	6.35	1/4	4.82	11/16	17.46	9/16	14.28	15.24	17.78	22.35	29.71	22.35
CLF-4-6N(R)	1/4	6.35	3/8	4.82	13/16	20.63	9/16	14.28	15.24	17.78	24.38	31.75	22.35
CLF-4-8N(R)	1/4	6.35	1/2	4.82	1	25.40	9/16	14.28	15.24	17.78	27.17	34.54	28.44
CLF-5-2N(R)	5/16	7.93	1/8	6.35	9/16	14.28	5/8	15.87	16.25	18.54	21.33	28.70	19.05
CLF-5-4N(R)	5/16	7.93	1/4	6.35	11/16	17.46	5/8	15.87	16.25	18.54	23.11	30.48	22.35
CLF-6-2N(R)	3/8	9.52	1/8	7.11	5/8	15.87	11/16	17.46	16.76	19.30	23.11	30.84	19.05
CLF-6-4N(R)	3/8	9.52	1/4	7.11	11/16	17.46	11/16	17.46	16.76	19.30	23.87	31.24	22.35
CLF-6-6N(R)	3/8	9.52	3/8	7.11	13/16	20.63	11/16	17.46	16.76	19.30	25.90	33.27	22.35
CLF-6-8N(R)	3/8	9.52	1/2	7.11	1	25.40	11/16	17.46	16.76	19.30	28.70	36.06	28.44
CLF-8-4N(R)	1/2	12.70	1/4	10.41	13/16	20.63	7/8	22.22	22.86	21.84	25.90	36.06	22.35
CLF-8-6N(R)	1/2	12.70	3/8	10.41	13/16	20.63	7/8	22.22	22.86	21.84	25.90	36.06	22.35
CLF-8-8N(R)	1/2	12.70	1/2	10.41	1	25.40	7/8	22.22	22.86	21.84	28.70	38.86	28.44
CLF-10-6N(R)	5/8	15.87	3/8	12.70	15/16	23.80	1	25.40	24.38	21.84	27.94	38.10	22.35
CLF-10-8N(R)	5/8	15.87	1/2	12.70	1	25.40	1	25.40	24.38	21.84	29.71	39.87	28.44
CLF-12-8N(R)	3/4	19.05	1/2	15.74	1-1/16	26.98	1-1/8	28.57	24.38	21.84	29.71	39.87	28.44
CLF-12-12N(R)	3/4	19.05	3/4	15.74	1-3/8	34.92	1-1/8	28.57	24.38	21.84	34.54	44.70	31.75
CLF-14-12N(R)	7/8	22.22	3/4	18.28	1-3/8	34.92	1-1/4	31.75	25.90	21.84	34.54	44.70	31.75
CLF-16-12N(R)	1	25.40	3/4	22.35	1-3/8	34.92	1-1/2	38.10	31.24	26.41	36.83	49.02	31.75
CLF-16-16N(R)	1	25.40	1	22.35	1-11/16	42.86	1-1/2	38.10	31.24	26.41	38.10	50.29	38.10

Соединение метрических трубок с наружной резьбой

Заказной номер	Наружный диаметр трубы D	NPT«N» (или BSPT«R»)	d Min.	Размер под ключ		A	B	I	L	L ₁
				h	H					
CLF-6M-2N(R)	6	1/8	4.8	12.7	14	15.3	17.7	19.6	27.0	19.00
CLF-6M-4N(R)	6	1/4	4.8	17.5	14	15.3	17.7	22.4	29.8	22.40
CLF-6M-6N(R)	6	3/8	4.8	20.6	14	15.3	17.7	24.4	31.7	22.40
CLF-6M-8N(R)	6	1/2	4.8	25.4	14	15.3	17.7	27.2	34.6	28.40
CLF-8M-4N(R)	8	1/4	6.4	17.65	16	16.2	18.6	23.1	30.6	22.40
CLF-8M-8N(R)	8	1/2	6.4	20.6	16	16.2	18.6	28.0	35.2	28.40
CLF-10M-2N(R)	10	1/8	7.9	17.5	19	17.2	19.5	23.9	31.5	19.00
CLF-10M-4N(R)	10	1/4	7.9	17.5	19	17.2	19.5	25.9	33.5	22.40
CLF-10M-6N(R)	10	3/8	7.9	20.6	19	17.2	19.5	25.9	33.5	22.40
CLF-10M-8N(R)	10	1/2	7.9	25.4	19	17.2	19.5	28.7	36.1	28.40
CLF-12M-4N(R)	12	1/4	9.5	20.6	22	22.8	22.0	25.9	36.0	22.40
CLF-12M-6N(R)	12	3/8	9.5	20.6	22	22.8	22.0	25.9	36.0	22.40
CLF-12M-8N(R)	12	1/2	9.5	25.4	22	22.8	22.0	28.7	38.8	28.40
CLF-16M-8N(R)	16	1/2	12.7	27.0	25	24.4	22.0	29.7	39.5	28.40

Все размеры указаны в миллиметрах, за исключением отдельно обозначенных.

Тройник с внутренней конической резьбой NPT (или BSPT) по направлению

CRTF

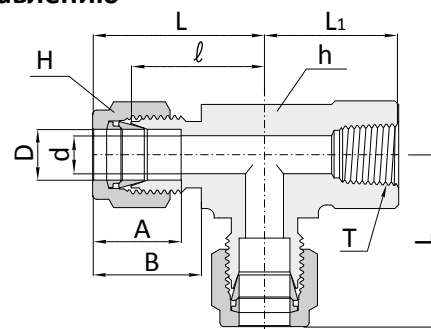
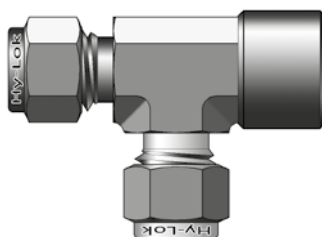
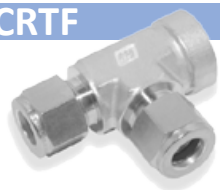

Соединение дюймовых трубок с наружной резьбой

Заказной номер	Наружный диаметр трубы D		NPT«N» (или BSPT«R»)	d Min.	Размер под ключ				A	B	I	L	L ₁
					h		H						
	дюймы	мм			дюймы	мм	дюймы	мм					
CRTF-2-2N(R)	1/8	3.17	1/8	2.28	1/2	12.70	7/16	11.11	12.70	15.24	18.03	24.63	19.05
CRTF-4-2N(R)	1/4	6.35	1/8	4.82	1/2	12.70	9/16	14.28	15.24	17.78	19.55	26.92	19.05
CRTF-4-4N(R)	1/4	6.35	1/4	4.82	11/16	17.46	9/16	14.28	15.24	17.78	22.86	29.71	22.35
CRTF-6-4N(R)	3/8	9.52	1/4	7.11	11/16	17.46	11/16	17.46	16.76	19.30	23.87	31.24	22.35
CRTF-8-6N(R)	1/2	12.70	3/8	10.41	13/16	20.63	7/8	22.22	22.86	21.84	25.90	36.06	22.35
CRTF-8-8N(R)	1/2	12.70	1/2	10.41	1	25.40	7/8	22.22	22.86	21.84	29.71	39.87	28.44
CRTF-12-12N(R)	3/4	19.05	3/4	15.74	1-3/8	34.92	1-1/8	28.57	24.38	21.84	34.54	44.70	31.75
CRTF-16-12N(R)	1	25.40	3/4	22.35	1-3/8	34.92	1-1/2	38.10	31.24	26.41	36.83	49.02	31.75
CRTF-16-16N(R)	1	25.40	1	22.35	1-11/16	42.86	1-1/2	38.10	31.24	26.41	41.40	53.59	38.10

Соединение метрических трубок с наружной резьбой

Заказной номер	Наружный диаметр трубы D	NPT«N» (или BSPT«R»)	d Min.	Размер под ключ		A	B	I	L	L ₁
				h	H					
CRTF-6M-2N(R)	6	1/8	4.8	12.7	14	15.3	17.7	19.6	46.0	19.0
CRTF-6M-4N(R)	6	1/4	4.8	17.5	14	15.3	17.7	22.4	52.1	22.4
CRTF-6M-8N(R)	6	1/2	4.8	15.4	14	15.3	17.7	27.2	34.5	28.4
CRTF-8M-2N(R)	8	1/8	6.4	15.8	16	16.2	18.6	22.4	48.9	19.0
CRTF-8M-4N(R)	8	1/4	6.4	17.5	16	16.2	18.6	23.1	53.0	22.4
CRTF-8M-6N(R)	8	3/8	6.4	20.6	16	16.2	18.6	25.2	32.4	22.4
CRTF-8M-8N(R)	8	1/2	6.4	25.4	16	16.2	18.6	28.0	35.2	28.4
CRTF-10M-4N(R)	10	1/4	7.9	20.6	19	17.2	19.5	25.9	33.5	22.4
CRTF-12M-4N(R)	12	1/4	9.5	20.6	22	22.8	22.0	25.9	58.4	22.4
CRTF-12M-6N(R)	12	3/8	9.5	20.6	22	22.8	22.0	25.9	58.4	22.4
CRTF-12M-8N(R)	12	1/2	9.5	25.4	22	22.8	22.0	28.7	38.8	28.4
CRTF-16M-8N(R)	16	1/2	12.7	25.4	25	24.4	22.0	29.7	39.9	28.4

Все размеры указаны в миллиметрах, за исключением отдельно обозначенных.

Тройник с внутренней конической резьбой NPT (или BSPT) по ответвлению

CBTF

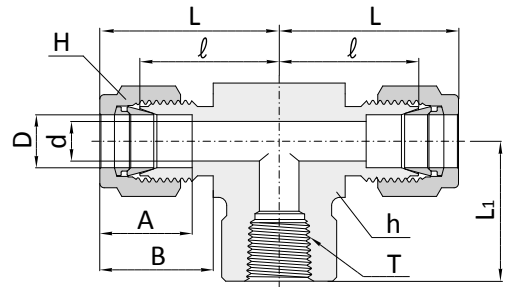
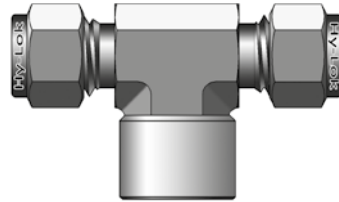
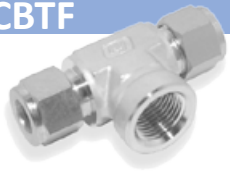

Соединение дюймовых трубок с наружной резьбой

Заказной номер	Наружный диаметр трубы D		NPT«N» (или BSPT«R»)	d Min.	Размер под ключ				A	B	I	L	L ₁
					h		H						
	дюймы	мм			дюймы	мм	дюймы	мм					
CBTF-2-2N(R)	1/8	3.17	1/8	2.28	1/2	12.70	7/16	11.11	12.70	15.24	18.03	24.38	19.05
CBTF-4-2N(R)	1/4	6.35	1/8	4.82	1/2	12.70	9/16	14.28	15.24	17.78	19.55	26.92	19.05
CBTF-4-4N(R)	1/4	6.35	1/4	4.82	11/16	17.46	9/16	14.28	15.24	17.78	22.35	29.71	22.35
CBTF-6-4N(R)	3/8	9.52	1/4	7.11	11/16	17.46	11/16	17.46	16.76	19.30	23.87	31.24	22.35
CBTF-8-4N(R)	1/2	12.70	1/4	10.41	13/16	20.63	7/8	22.22	22.86	21.84	25.90	36.06	22.35
CBTF-8-6N(R)	1/2	12.70	3/8	10.41	13/16	20.63	7/8	22.22	22.86	21.84	25.90	36.06	22.35
CBTF-8-8N(R)	1/2	12.70	1/2	10.41	1	25.40	7/8	22.22	22.86	21.84	28.70	38.86	28.44
CBTF-10-8N(R)	5/8	15.87	1/2	12.70	1	25.40	1	25.40	24.38	21.84	28.70	38.86	28.44
CBTF-12-12N(R)	3/4	19.05	3/4	15.74	1-3/8	34.92	1-1/8	28.57	24.38	21.84	34.54	44.70	31.75
CBTF-16-12N(R)	1	25.40	3/4	22.35	1-3/8	34.92	1-1/2	38.10	31.24	26.41	36.83	49.02	31.75
CBTF-16-16N(R)	1	25.40	1	22.35	1-11/16	42.86	1-1/2	38.10	31.24	26.41	44.20	53.59	38.10

Соединение метрических трубок с наружной резьбой

Заказной номер	Наружный диаметр трубы D	NPT«N» (или BSPT«R»)	d Min.	Размер под ключ		A	B	I	L	L ₁
				h	H					
CBTF-6M-2N(R)	6	1/8	4.8	12.7	14	15.3	17.7	19.6	27.0	19.0
CBTF-6M-4N(R)	6	1/4	4.8	17.5	14	15.3	17.7	22.4	29.8	22.4
CBTF-6M-6N(R)	6	3/8	4.8	20.6	14	15.3	17.7	24.4	31.7	22.4
CBTF-6M-8N(R)	6	1/2	4.8	25.4	14	15.3	17.7	27.2	34.5	28.4
CBTF-8M-2N(R)	8	1/8	6.4	15.8	16	16.2	18.6	23.1	29.9	19.0
CBTF-8M-4N(R)	8	1/4	6.4	17.5	16	16.2	18.6	23.1	30.6	22.4
CBTF-8M-6N(R)	8	3/8	6.4	20.6	16	16.2	18.6	25.2	32.4	22.4
CBTF-8M-8N(R)	8	1/2	6.4	25.4	16	16.2	18.6	28.0	35.2	28.4
CBTF-10M-4N(R)	10	1/4	7.9	20.6	19	17.2	19.5	25.9	33.5	22.4
CBTF-10M-6N(R)	10	3/8	7.9	20.6	19	17.2	19.5	25.9	33.3	22.4
CBTF-10M-8N(R)	10	1/2	9.5	25.4	19	17.2	19.5	26.2	33.6	22.4
CBTF-12M-4N(R)	12	1/4	9.5	20.6	22	22.8	22.0	25.9	36.0	22.4
CBTF-12M-6N(R)	12	3/8	9.5	20.6	22	22.8	22.0	25.9	36.0	22.4
CBTF-12M-8N(R)	12	1/2	9.5	25.4	22	22.8	22.0	28.7	38.8	28.4
CBTF-14M-8N(R)	14	1/2	11.1	25.4	25	24.4	22	28.7	38.8	28.4
CBTF-16M-8N(R)	16	1/2	12.7	25.4	25	24.4	22.0	28.7	38.8	28.7

Все размеры указаны в миллиметрах, за исключением отдельно обозначенных.

**Адаптер
CR**

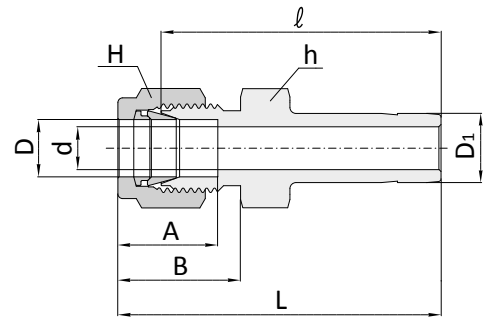
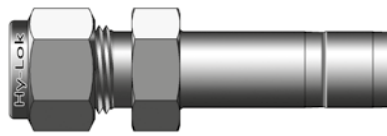
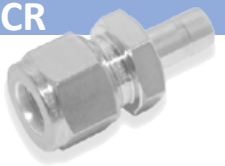

Соединение дюймовых трубок с дюймовым фитингом

Заказной номер	Наружный диаметр трубы				d Min.	Размер под ключ				A	B	I	L
	D		D ₁			h		H					
	дюймы	мм	дюймы	мм		дюймы	мм	дюймы	мм				
CR-1-2	1/16	1.58	1/8	3.17	1.27	5/16	7.93	5/16	7.93	8.63	10.92	25.40	29.21
CR-1-4	1/16	1.58	1/4	6.35	1.27	5/16	7.93	5/16	7.93	8.63	10.92	27.68	31.49
CR-2-1	1/8	3.17	1/16	1.58	0.76	7/16	11.11	7/16	11.11	12.70	15.24	22.35	28.95
CR-2-2	1/8	3.17	1/8	3.17	2.03	7/16	11.11	7/16	11.11	12.70	15.24	26.92	33.52
CR-2-3	1/8	3.17	3/16	4.76	2.28	7/16	11.11	7/16	11.11	12.70	15.24	27.68	34.29
CR-2-4	1/8	3.17	1/4	6.35	2.28	7/16	11.11	7/16	11.11	12.70	15.24	29.46	36.06
CR-2-6	1/8	3.17	3/8	9.52	2.28	7/16	11.11	7/16	11.11	12.70	15.24	30.98	37.59
CR-2-8	1/8	3.17	1/2	12.70	2.28	9/16	14.28	7/16	12.70	12.70	15.24	37.59	44.19
CR-3-2	3/16	4.76	1/8	3.17	2.03	7/16	11.11	1/2	12.70	13.71	16.00	28.19	34.79
CR-3-4	3/16	4.76	1/4	6.35	3.04	7/16	11.11	1/2	14.28	13.71	16.00	30.48	37.02
CR-4-2	1/4	6.35	1/8	3.17	2.03	1/2	12.70	9/16	14.28	15.24	17.78	29.46	36.83
CR-4-3	1/4	6.35	3/16	4.76	3.04	1/2	12.70	9/16	14.28	15.24	17.78	30.22	37.59
CR-4-4	1/4	6.35	1/4	6.35	4.82	1/2	12.70	9/16	14.28	15.24	17.78	31.75	39.11
CR-4-5	1/4	6.35	5/16	7.93	4.82	1/2	12.70	9/16	14.28	15.24	17.78	32.51	39.87
CR-4-6	1/4	6.35	3/8	9.52	4.82	1/2	12.70	9/16	14.28	15.24	17.78	33.27	40.64
CR-4-8	1/4	6.35	1/2	12.70	4.82	9/16	14.28	9/16	14.28	15.24	17.78	38.86	46.22
CR-4-10	1/4	6.35	5/8	15.87	4.82	11/16	17.46	9/16	14.28	15.24	17.78	40.64	48.00
CR-4-12	1/4	6.35	3/4	19.05	4.82	13/16	20.63	9/16	14.28	15.24	17.78	40.38	47.75
CR-5-6	5/16	7.93	3/8	9.52	6.35	9/16	14.28	5/8	15.87	16.25	18.54	34.54	41.91
CR-5-8	5/16	7.93	1/2	12.70	6.35	9/16	14.28	5/8	15.87	16.25	18.54	40.13	47.49
CR-6-4	3/8	9.52	1/4	6.35	4.82	5/8	15.87	11/16	17.46	16.76	19.30	34.03	41.40
CR-6-6	3/8	9.52	3/8	9.52	7.11	5/8	15.87	11/16	17.46	16.76	19.30	35.81	43.18
CR-6-8	3/8	9.52	1/2	12.70	7.11	5/8	15.87	11/16	17.46	16.76	19.30	41.14	48.51
CR-6-10	3/8	9.52	5/8	15.87	7.11	11/16	17.46	11/16	17.46	16.76	19.30	42.92	50.29
CR-6-12	3/8	9.52	3/4	19.05	7.11	13/16	20.63	11/16	17.46	16.76	19.30	42.92	50.29
CR-8-4	1/2	12.70	1/4	6.35	4.82	13/16	20.63	7/8	22.22	22.86	21.84	34.79	44.95
CR-8-6	1/2	12.70	3/8	9.52	7.11	13/16	20.63	7/8	22.22	22.86	21.84	36.57	46.73
CR-8-8	1/2	12.70	1/2	12.70	9.90	13/16	20.63	7/8	22.22	22.86	21.84	42.16	52.32
CR-8-10	1/2	12.70	5/8	15.87	10.41	13/16	20.63	7/8	22.22	22.86	21.84	43.68	53.84
CR-8-12	1/2	12.70	3/4	19.05	10.41	13/16	20.63	7/8	22.22	22.86	21.84	43.68	53.84
CR-8-16	1/2	12.70	1	25.40	10.41	1-1/16	26.98	7/8	22.22	22.86	21.84	50.03	60.19
CR-10-12	5/8	15.87	3/4	19.05	12.70	15/16	23.81	1	25.40	24.38	21.84	44.45	54.61
CR-10-14	5/8	15.87	7/8	22.22	12.70	15/16	23.81	1	25.40	24.38	21.84	45.97	56.13
CR-10-16	5/8	15.87	1	25.40	12.70	1-1/16	26.98	1	25.40	24.38	21.84	50.80	60.96
CR-12-8	3/4	19.05	1/2	12.70	9.90	1-1/16	26.98	1-1/8	28.57	24.38	21.84	44.45	54.61
CR-12-16	3/4	19.05	1	25.40	15.74	1-1/16	26.98	1-1/8	28.57	24.38	21.84	52.32	62.48
CR-16-20	1	25.40	1-1/4	31.75	22.35	1-3/8	34.92	1-1/2	38.10	31.24	26.41	68.32	80.51
CR-16-24	1	25.40	1-1/2	38.10	22.35	1-5/8	41.27	1-1/2	38.10	31.24	26.41	76.96	89.15
CR-16-32	1	25.40	2	50.20	22.35	2-1/8	53.97	1-1/2	38.10	31.24	26.41	100.33	112.52
CR-20-24	1-1/4	31.75	1-1/2	38.10	27.68	1-7/8	47.62	2-1/4	57.15	41.14	38.86	82.04	104.14
CR-20-32	1-1/4	31.75	2	50.80	27.68	1-7/8	47.62	3	76.20	41.14	38.86	103.12	125.22
CR-24-32	1-1/2	38.10	2	50.80	34.03	2-1/4	57.15	3	76.20	50.03	45.21	104.14	131.31

Все размеры указаны в миллиметрах, за исключением отдельно обозначенных.

Адаптер
CR

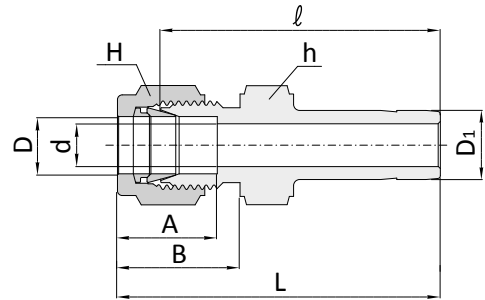
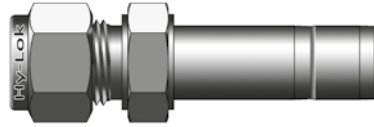
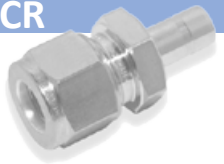

Соединение метрических трубок с метрическим фитингом

Заказной номер	Наружный диаметр трубы		d Min.	Размер под ключ		A	B	l	L
	D	D ₁		h	H				
CR-2M-3M	2	3	1.7	12	12	12.9	15.3	26.9	33.5
CR-3M-4M	3	4	2.4	12	12	12.9	15.3	28.4	35.0
CR-3M-6M	3	6	2.4	12	12	12.9	15.3	29.5	36.1
CR-3M-10M	3	10	2.4	12	12	12.9	15.3	31.8	38.4
CR-4M-6M	4	6	2.4	12	12	13.7	16.1	30.5	37.1
CR-6M-3M	6	3	1.8	14	14	15.3	17.7	29.5	36.9
CR-6M-8M	6	8	4.8	14	14	15.3	17.7	32.5	39.9
CR-6M-10M	6	10	4.8	14	14	15.3	17.7	33.3	40.7
CR-6M-12M	6	12	4.8	14	14	15.3	17.7	38.9	46.3
CR-8M-6M	8	6	4.6	15	16	16.2	18.6	32.8	40.3
CR-8M-10M	8	10	6.4	15	16	16.2	18.6	34.5	42.0
CR-8M-12M	8	12	6.4	15	16	16.2	18.6	40.1	47.6
CR-10M-6M	10	6	4.6	18	19	17.2	19.5	34.8	42.4
CR-10M-12M	10	12	7.9	18	19	17.2	19.5	42.2	49.8
CR-10M-15M	10	15	7.9	18	19	17.2	19.5	43.7	51.3
CR-10M-18M	10	18	7.9	19	19	17.2	19.5	43.7	51.3
CR-12M-6M	12	6	4.6	22	22	22.8	22.0	34.8	44.9
CR-12M-10M	12	10	7.7	22	22	22.8	22.0	36.6	46.7
CR-12M-16M	12	16	9.5	22	22	22.8	22.0	43.7	53.8
CR-12M-18M	12	18	9.5	22	22	22.8	22.0	43.7	53.8
CR-12M-20M	12	20	9.5	22	22	22.8	22.0	46.0	56.1
CR-12M-22M	12	22	9.5	24	22	22.8	22.0	46.0	56.1
CR-12M-25M	12	25	9.5	27	22	22.8	22.0	52.3	62.4
CR-14M-6M	14	6	4.1	24	25	24.4	22	35.6	45.7
CR-14M-8M	14	8							
CR-14M-10M	14	10	7.7	24	25	24.4	22	37.3	47.4
CR-14M-12M	14	12	11.1	24	25	24.4	22	42.9	43
CR-16M-12M	16	12	9.1	24	25	24.4	22.0	42.9	53.0
CR-18M-12M	18	12	9.1	27	30	24.4	22.0	44.5	54.6
CR-18M-16M	18	16	12.7	27	30	24.4	22.0	46.0	56.1
CR-18M-20M	18	20	15.1	27	30	24.4	22.0	47.5	57.6
CR-18M-22M	18	22	15.1	27	30	24.4	22.0	47.5	57.6
CR-18M-25M	18	25	15.1	27	30	24.4	22.0	52.3	62.4
CR-20M-16M	20	16	12.7	30	32	26.0	22.0	47.8	57.9
CR-20M-18M	20	18	13.9	30	32	26.0	22.0	47.8	57.9
CR-20M-22M	20	22	15.8	30	32	26.0	22.0	49.3	59.4
CR-20M-25M	20	25	15.8	30	32	26.0	22.0	54.1	64.2
CR-22M-18M	22	18	13.9	30	32	26.0	22.0	47.8	57.9
CR-22M-20M	22	20	15.1	30	32	26.0	22.0	49.3	59.4
CR-22M-25M	22	25	18.3	30	32	26.0	22.0	54.1	64.2
CR-25M-18M	25	18	13.9	35	38	31.3	26.5	50.8	63.1
CR-25M-20M	25	20	15.1	35	38	31.3	26.5	52.3	64.6

Все размеры указаны в миллиметрах, за исключением отдельно обозначенных.

Адаптер

CR

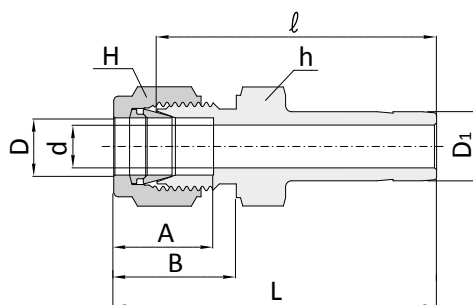
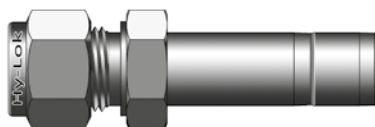
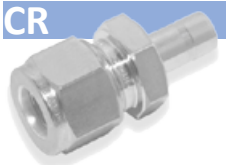

Соединение метрических трубок с дюймовым фитингом

Заказной номер	Наружный диаметр трубы			d Min.	Размер под ключ		A	B	I	L
	D	D ₁			h	H				
		дюймы	мм							
CR-2M-2	2	1/8	3.17	1.7	12	12	12.9	15.3	26.9	33.5
CR-3M-2	3	1/8	3.17	2.0	12	12	12.9	15.3	26.9	33.5
CR-3M-4	3	1/4	6.35	2.4	12	12	12.9	15.3	29.5	36.1
CR-4M-4	4	1/4	6.35	2.4	12	12	13.7	16.1	30.5	37.1
CR-6M-2	6	1/8	3.17	2.0	14	14	15.3	17.7	29.5	36.9
CR-6M-4	6	1/4	6.35	4.8	14	14	15.3	17.7	31.8	39.2
CR-6M-5	6	5/16	7.93	4.8	14	14	15.3	17.7	32.5	39.9
CR-6M-6	6	3/8	9.52	4.8	14	14	15.3	17.7	33.3	40.7
CR-6M-8	6	1/2	12.70	4.8	14	14	15.3	17.7	38.9	46.3
CR-8M-6	8	3/8	9.52	6.4	15	16	16.2	18.6	34.5	42.0
CR-8M-8	8	1/2	12.70	6.4	15	16	16.2	18.6	40.1	47.6
CR-10M-6	10	3/8	9.52	7.1	18	19	17.2	19.5	36.6	44.2
CR-10M-8	10	1/2	12.70	7.9	18	19	17.2	19.5	42.2	49.8
CR-12M-8	12	1/2	12.70	9.5	22	22	22.8	22.0	42.2	52.3
CR-12M-12	12	3/4	19.05	9.5	22	22	22.8	22.0	43.7	53.8
CR-18M-12	18	3/4	19.05	15.1	27	30	24.4	22.0	46.0	56.1
CR-18M-16	18	1	25.40	15.1	27	30	24.4	22.0	52.3	62.4
CR-25M-16	25	1	25.40	20.2	35	38	31.3	26.5	57.2	69.5

Внимание: Hy-Lok производит адаптеры серии CR так же для перехода дюймовых трубок на метрически фитинги, но в каталоге они не представлены. Обратитесь к дистрибьютору для получения дополнительной спецификации.

Адаптер с креплением на панель

CBR

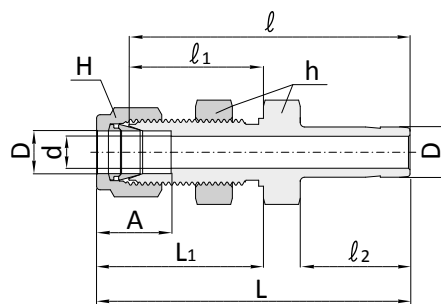
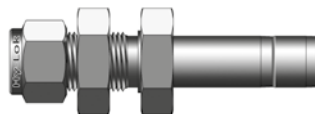
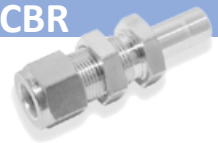

Соединение дюймовых трубок с дюймовым фитингом

Заказной номер	Наружный диаметр трубы D		d Min.	Размер под ключ				A	I	I ₁	I ₂	L	L ₁	Диаметр отверстия в панели	Макс. Толщина панели
	дюймы	мм		h		H									
				дюймы	мм	дюймы	мм								
CBR-2-2	1/8	3.17	2.03	1/2	12.70	7/16	11.11	12.70	42.92	24.63	13.46	49.53	31.24	8.33	12.70
CBR-4-4	1/4	6.35	4.82	5/8	15.87	9/16	14.28	15.24	48.51	26.16	15.74	55.88	33.52	11.50	10.16
CBR-6-6	3/8	9.52	7.11	3/4	19.05	11/16	17.46	16.76	53.84	29.46	17.52	61.21	36.83	14.68	11.17
CBR-8-8	1/2	12.70	10.41	15/16	23.81	7/8	22.22	22.86	62.73	31.75	23.11	72.89	41.91	19.44	12.70
CBR-10-10	5/8	15.87	12.70	1-1/16	26.98	1	25.40	24.38	65.02	32.51	24.70	75.18	42.67	22.62	12.70
CBR-16-16	1	25.40	20.32	1-5/8	41.27	1-1/2	38.10	31.24	88.13	45.21	31.70	100.33	57.40	33.73	19.05

Внимание: Hy-Lok также производит адаптеры серии CBR под метрические трубки, но в каталоге они не представлены. Обратитесь к дистрибьютору для получения дополнительной спецификации.

Все размеры указаны в миллиметрах, за исключением отдельно обозначенных.

Адаптер угловой

CAL

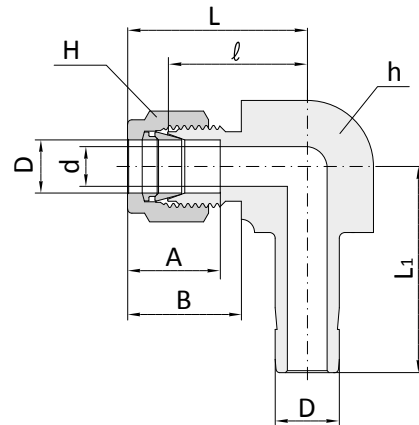
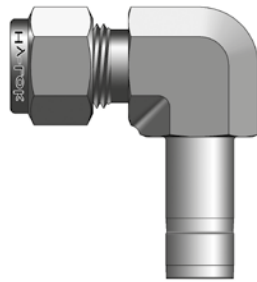

Соединение дюймовых трубок с дюймовым фитингом

Заказной номер	Наружный диаметр трубы D		d Min.	Размер под ключ				A	B	I	L	L ₁
	дюймы	мм		h		H						
				дюймы	мм	дюймы	мм					
CAL-1	1/16	1.58	1.27	3/8	9.52	5/16	7.93	8.63	10.92	14.00	22.3	16.00
CAL-2	1/8	3.17	2.28	3/8	9.52	7/16	11.11	12.70	15.24	15.74	22.3	20.59
CAL-3	3/16	4.76	3.04	1/2	12.70	1/2	12.70	13.71	16.00	17.78	25.4	22.48
CAL-4	1/4	6.35	4.82	1/2	12.70	9/16	14.28	15.24	17.78	19.55	27.0	25.00
CAL-5	5/16	7.93	6.35	9/16	14.28	5/8	15.87	16.25	18.54	24.33	28.8	27.08
CAL-6	3/8	9.52	7.11	5/8	15.87	11/16	17.46	16.76	19.30	23.11	31.5	26.00
CAL-8	1/2	12.70	10.41	13/16	20.63	7/8	22.22	22.86	21.84	25.90	36.0	37.30
CAL-10	5/8	15.87	12.70	15/16	23.80	1	25.40	24.38	21.84	28.70	38.8	41.75
CAL-12	3/4	19.05	15.74	1-1/16	26.98	1-1/8	28.57	24.38	21.84	29.71	38.8	42.60
CAL-14	7/8	22.22	18.28	1-3/16	30.00	1-1/4	31.75	25.90	21.84	34.54	39.8	49.39
CAL-16	1	25.40	22.35	1-3/8	34.92	1-1/2	38.10	31.24	26.41	46.83	42.6	55.60

Соединение метрических трубок с метрическим фитингом

Заказной номер	Наружный диаметр трубы D	d Min.	Размер под ключ		A	B	I	L	L ₁
			h	H					
CAL-2M	2	1.7	9.5	12	12.9	15.3	15.7	22.3	20.5
CAL-3M	3	2.4	9.5	12	12.9	15.3	15.7	22.3	20.5
CAL-4M	4	2.4	12.7	12	13.7	16.4	18.8	25.4	23.0
CAL-6M	6	4.8	12.7	14	15.3	17.7	19.6	27.0	25.1
CAL-8M	8	6.4	14.3	16	16.2	18.6	21.3	28.8	27.2
CAL-10M	10	7.9	17.5	19	17.2	19.5	23.9	31.5	29.5
CAL-12M	12	9.5	20.6	22	22.8	22.0	25.9	36.0	37.3
CAL-14M	14								
CAL-15M	15	11.9	23.8	25	24.4	22.0	28.7	38.8	41.6
CAL-16M	16	12.7	23.8	25	24.4	22.0	28.7	38.8	41.8
CAL-18M	18	15.1	27.0	30	24.4	22.0	29.7	39.8	42.6
CAL-20M	20	15.9	30.0	32	26.0	22.0	32.5	42.6	67.1
CAL-22M	22	18.3	30.0	32	26.0	22.0	32.5	42.6	47.2
CAL-25M	25	21.8	34.9	38	31.3	26.5	36.8	49.1	55.6
CAL-28M	28	21.8	41.0	46	36.6	36.6	43.2	64.0	65.0

Все размеры указаны в миллиметрах, за исключением отдельно обозначенных.

Тройник-адаптер по направлению

CRTA

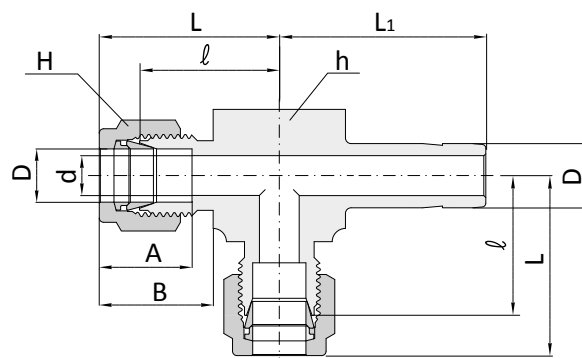
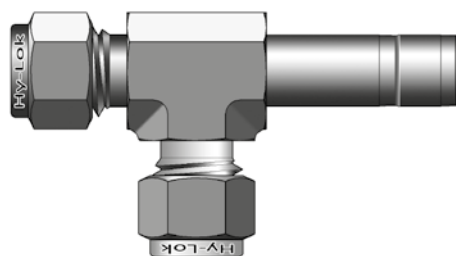
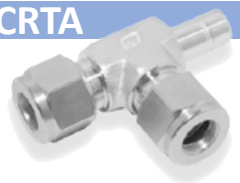

Соединение дюймовых трубок с дюймовым фитингом

Заказной номер	Наружный диаметр трубы D		d Min.	Размер под ключ				A	B	I	L	L ₁
				h		H						
	дюймы	мм		дюймы	мм	дюймы	мм					
CRTA-1	1/16	1.58	1.27	3/8	9.52	5/16	7.93	8.63	10.92	14.00	22.3	16.00
CRTA-2	1/8	3.17	2.28	3/8	9.52	7/16	11.11	12.70	15.24	15.74	22.3	20.59
CRTA-3	3/16	4.76	3.04	1/2	12.70	1/2	12.70	13.71	16.00	17.78	25.4	22.48
CRTA-4	1/4	6.35	4.82	1/2	12.70	9/16	14.28	15.24	17.78	19.55	27.0	25.00
CRTA-5	5/16	7.93	6.35	9/16	14.28	5/8	15.87	16.25	18.54	24.33	28.8	27.08
CRTA-6	3/8	9.52	7.11	5/8	15.87	11/16	17.46	16.76	19.30	23.11	31.5	26.00
CRTA-8	1/2	12.70	10.41	13/16	20.63	7/8	22.22	22.86	21.84	25.90	36.0	37.30
CRTA-10	5/8	15.87	12.70	15/16	23.80	1	25.40	24.38	21.84	28.70	38.8	41.75
CRTA-12	3/4	19.05	15.74	1-1/16	26.98	1-1/8	28.57	24.38	21.84	29.71	38.8	42.60
CRTA-14	7/8	22.22	18.28	1-3/16	30.00	1-1/4	31.75	25.90	21.84	34.54	39.8	49.39
CRTA-16	1	25.40	22.35	1-3/8	34.92	1-1/2	38.10	31.24	26.41	46.83	42.6	55.60

Соединение метрических трубок с метрическим фитингом

Заказной номер	Наружный диаметр трубы D	d Min.	Размер под ключ		A	B	I	L	L ₁
			h	H					
CRTA-2M	2	1.7	9.5	12	12.9	15.3	15.7	22.3	20.5
CRTA-3M	3	2.4	9.5	12	12.9	15.3	15.7	22.3	20.5
CRTA-4M	4	2.4	12.7	12	13.7	16.4	18.8	25.4	23.0
CRTA-6M	6	4.8	12.7	14	15.3	17.7	19.6	27.0	25.1
CRTA-8M	8	6.4	14.3	16	16.2	18.6	21.3	28.8	27.2
CRTA-10M	10	7.9	17.5	19	17.2	19.5	23.9	31.5	29.5
CRTA-12M	12	9.5	20.6	22	22.8	22.0	25.9	36.0	37.3
CRTA-14M	14								
CRTA-15M	15	11.9	23.8	25	24.4	22.0	28.7	38.8	41.6
CRTA-16M	16	12.7	23.8	25	24.4	22.0	28.7	38.8	41.8
CRTA-18M	18	15.1	27.0	30	24.4	22.0	29.7	39.8	42.6
CRTA-20M	20	15.9	30.0	32	26.0	22.0	32.5	42.6	67.1
CRTA-22M	22	18.3	30.0	32	26.0	22.0	32.5	42.6	47.2
CRTA-25M	25	21.8	34.9	38	31.3	26.5	36.8	49.1	55.6
CRTA-28M	28	21.8	41.0	46	36.6	36.6	43.2	64.0	65.0

Все размеры указаны в миллиметрах, за исключением отдельно обозначенных.

Тройник-адаптер по ответвлению

CBTA

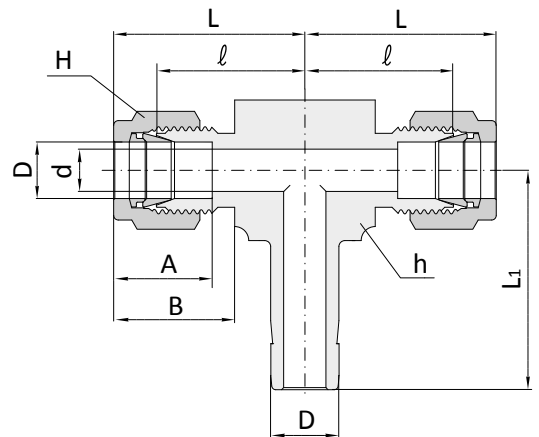
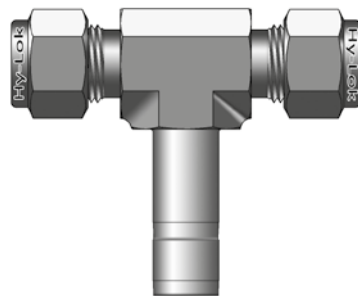
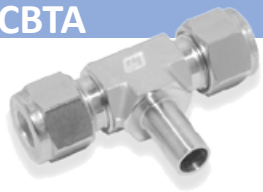

Соединение дюймовых трубок с дюймовым фитингом

Заказной номер	Наружный диаметр трубы D		d Min.	Головка болта под ключ				A	B	I	L	L ₁
				h		H						
	дюймы	мм		дюймы	мм	дюймы	мм					
CBTA-1	1/16	1.58	1.27	3/8	9.52	5/16	7.93	8.63	10.92	14.00	22.3	16.00
CBTA-2	1/8	3.17	2.28	3/8	9.52	7/16	11.11	12.70	15.24	15.74	22.3	20.59
CBTA-3	3/16	4.76	3.04	1/2	12.70	1/2	12.70	13.71	16.00	17.78	25.4	22.48
CBTA-4	1/4	6.35	4.82	1/2	12.70	9/16	14.28	15.24	17.78	19.55	27.0	25.00
CBTA-5	5/16	7.93	6.35	9/16	14.28	5/8	15.87	16.25	18.54	21.33	28.8	27.08
CBTA-6	3/8	9.52	7.11	5/8	15.87	11/16	17.46	16.76	19.30	23.11	31.5	26.00
CBTA-8	1/2	12.70	10.41	13/16	20.63	7/8	22.22	22.86	21.84	25.90	36.0	37.30
CBTA-10	5/8	15.87	12.70	15/16	23.80	1	25.40	24.38	21.84	28.70	38.8	41.75
CBTA-12	3/4	19.05	15.74	1-1/16	26.98	1-1/8	28.57	24.38	21.84	29.71	38.8	42.60
CBTA-14	7/8	22.22	18.28	1-3/16	30.00	1-1/4	31.75	25.90	21.84	34.54	39.8	49.39
CBTA-16	1	25.40	22.35	1-3/8	34.92	1-1/2	38.10	31.24	26.41	46.83	42.6	55.60

Соединение метрических трубок с метрическим фитингом

Заказной номер	Наружный диаметр трубы D	d Min.	Головка болта под ключ		A	B	I	L	L ₁
			h	H					
CBTA-2M	2	1.7	9.5	12	12.9	15.3	15.7	22.3	20.5
CBTA-3M	3	2.4	9.5	12	12.9	15.3	15.7	22.3	20.5
CBTA-4M	4	2.4	12.7	12	13.7	16.4	18.8	25.4	23.0
CBTA-6M	6	4.8	12.7	14	15.3	17.7	19.6	27.0	25.1
CBTA-8M	8	6.4	14.3	16	16.2	18.6	21.3	28.8	27.2
CBTA-10M	10	7.9	17.5	19	17.2	19.5	23.9	31.5	29.5
CBTA-12M	12	9.5	20.6	22	22.8	22.0	25.9	36.0	37.3
CBTA-14M	14								
CBTA-15M	15	11.9	23.8	25	24.4	22.0	28.7	38.8	41.6
CBTA-16M	16	12.7	23.8	25	24.4	22.0	28.7	38.8	41.8
CBTA-18M	18	15.1	27.0	30	24.4	22.0	29.7	39.8	42.6
CBTA-20M	20	15.9	30.0	32	26.0	22.0	32.5	42.6	67.1
CBTA-22M	22	18.3	30.0	32	26.0	22.0	32.5	42.6	47.2
CBTA-25M	25	21.8	34.9	38	31.3	26.5	36.8	49.1	55.6
CBTA-28M	28	21.8	41.0	46	36.6	36.6	43.2	64.0	65.0

Все размеры указаны в миллиметрах, за исключением отдельно обозначенных.

Адаптер с внутренней конической резьбой NPT (или BSPT)

CAF

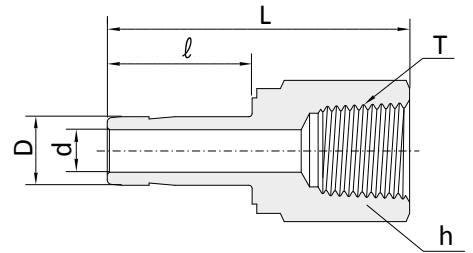
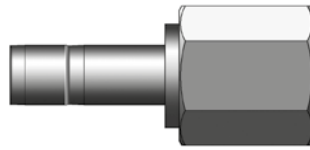

Соединение наружной резьбы с дюймовым фитингом

Заказной номер	Наружный диаметр трубы		NPT«N» (или BSPT«R»)	d Min.	Размер под ключ h		l	L
	дюймы	мм			дюймы	мм		
CAF-2-2N(R)	1/8	3.17	1/8	1.77	9/16	14.28	13.45	31.50
CAF-2-4N(R)	1/8	3.17	1/4	1.77	3/4	19.05	13.45	35.30
CAF-3-2N(R)	3/16	4.76	1/8	3.04	9/16	14.28	14.20	32.00
CAF-3-4N(R)	3/16	4.76	1/4	3.04	3/4	19.05	14.20	35.81
CAF-4-2N(R)	1/4	6.35	1/8	4.57	9/16	14.28	16.00	33.02
CAF-4-4N(R)	1/4	6.35	1/4	4.57	3/4	19.05	16.00	37.10
CAF-4-6N(R)	1/4	6.35	3/8	4.57	7/8	22.22	16.00	39.37
CAF-4-8N(R)	1/4	6.35	1/2	4.57	1-1/16	26.98	16.00	45.50
CAF-5-2N(R)	5/16	7.93	1/8	6.35	9/16	14.28	16.80	34.29
CAF-5-4N(R)	5/16	7.93	1/4	6.35	3/4	19.05	16.80	37.59
CAF-6-2N(R)	3/8	9.52	1/8	7.11	9/16	14.28	17.50	34.29
CAF-6-4N(R)	3/8	9.52	1/4	7.11	3/4	19.05	17.50	38.10
CAF-6-6N(R)	3/8	9.52	3/8	7.11	7/8	22.22	17.50	40.38
CAF-6-8N(R)	3/8	9.52	1/2	7.11	1-1/16	26.98	17.50	46.73
CAF-8-4N(R)	1/2	12.70	1/4	9.90	3/4	19.05	24.00	43.43
CAF-8-6N(R)	1/2	12.70	3/8	9.90	7/8	22.22	24.00	45.46
CAF-8-8N(R)	1/2	12.70	1/2	9.90	1-1/16	26.98	24.00	51.80
CAF-10-6N(R)	5/8	15.87	3/8	12.70	7/8	22.22	24.70	48.26
CAF-10-8N(R)	5/8	15.87	1/2	12.70	1-1/16	26.98	24.70	53.84
CAF-10-12N(R)	5/8	15.87	3/4	12.70	1-5/16	33.33	24.70	55.37
CAF-12-8N(R)	3/4	19.05	1/2	14.98	1-1/16	26.98	24.70	52.83
CAF-12-12N(R)	3/4	19.05	3/4	14.98	1-5/16	33.33	24.70	54.86
CAF-12-16N(R)	3/4	19.05	1	14.98	1-5/8	41.27	24.70	58.42
CAF-14-12N(R)	7/8	22.22	3/4	17.27	1-5/16	33.33	26.70	57.15
CAF-16-12N(R)	1	25.40	3/4	20.06	1-5/16	33.33	31.70	60.70
CAF-16-16N(R)	1	25.40	1	20.06	1-5/8	41.27	31.70	64.26
CAF-20-20N(R)	1-1/4	31.75	1-1/4	27.68	2-1/8	53.97	40.00	77.72
CAF-24-24N(R)	1-1/2	38.10	1-1/2	33.27	2-3/8	60.32	51.50	88.90
CAF-32-32N(R)	2	50.80	2	44.45	2-7/8	70.02	68.40	107.44

Соединение наружной резьбы с метрическим фитингом

Заказной номер	Наружный диаметр трубы D	NPT«N» (или BSPT«R»)	d Min.	Размер под ключ h	l	L
CAF-3M-2N(R)	3	1/8	1.8	14	13.15	31.15
CAF-6M-2N(R)	6	1/8	4.6	14	15.75	32.5
CAF-6M-4N(R)	6	1/4	4.6	19	15.75	37.1
CAF-8M-4N(R)	8	1/4	6.3	19	16.50	37.6
CAF-10M-4N(R)	10	1/4	7.7	19	17.50	38.1
CAF-10M-6N(R)	10	3/8	7.7	22	17.50	40.1
CAF-10M-8N(R)	10	1/2	7.7	27	17.50	46.5
CAF-12M-4N(R)	12	1/4	9.1	19	23.50	43.7
CAF-12M-6N(R)	12	3/8	9.1	22	23.50	46.0
CAF-12M-8N(R)	12	1/2	9.1	27	23.50	52.3
CAF-14M-8N(R)	14	1/2				
CAF-18M-12N(R)	18	3/4	13.9	35	24.90	54.8

Все размеры указаны в миллиметрах, за исключением отдельно обозначенных.

Адаптер с наружной конической резьбой

CAM

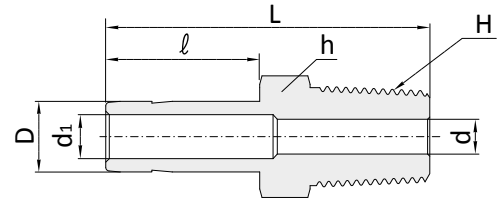
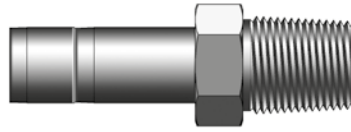

Адаптер Hy-Lok позволяет решить проблему позиционирования.

Соединение внутренней резьбы с дюймовым фитингом



1. Требуется соединить трубку с внутренней резьбой по указанному на рисунке направлению.

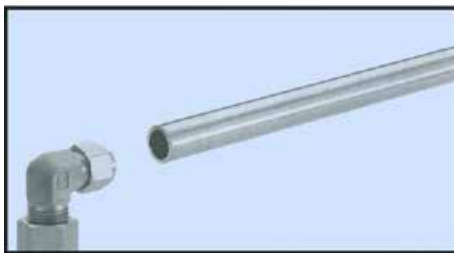

2. При плотном соединении, угольник с наружной резьбой оказывается развёрнутым в другом направлении.



3. Чтобы избежать этой проблемы, воспользуйтесь адаптером с наружной резьбой.



4. Установите угольник с фитингами Hy-Lok на адаптер и трубку. Отрегулируйте необходимый угол и зафиксируйте его, закрутив гайку фитинга.

Заказной номер	Наружный диаметр трубы D		NPT«N» (или BSPT«R»)	d Min.	d ₁	Размер под ключ h		l	L
	дюймы	мм				дюймы	мм		
CAM-2-2N(R)	1/8	3.17	1/8	4.57	1.77	7/16	11.11	13.45	29.50
CAM-2-4N(R)	1/8	3.17	1/4	7.11	1.77	9/16	14.28	13.45	34.80
CAM-3-2N(R)	3/16	4.76	1/8	4.57	3.04	7/16	11.11	14.20	30.22
CAM-3-4N(R)	3/16	4.76	1/4	7.11	3.04	9/16	14.28	14.20	35.56
CAM-4-2N(R)	1/4	6.35	1/8	4.57	4.57	7/16	11.11	15.75	31.80
CAM-4-4N(R)	1/4	6.35	1/4	7.11	4.57	9/16	14.28	15.75	37.08
CAM-4-6N(R)	1/4	6.35	3/8	10.41	4.57	11/16	17.46	15.75	37.84
CAM-4-8N(R)	1/4	6.35	1/2	12.70	4.57	7/8	22.22	15.75	43.43
CAM-5-2N(R)	5/16	7.93	1/8	4.57	6.35	7/16	11.11	16.80	32.76
CAM-5-4N(R)	5/16	7.93	1/4	7.11	6.35	9/16	14.28	16.80	38.10
CAM-6-2N(R)	3/8	9.52	1/8	4.57	7.11	7/16	11.11	17.50	33.50
CAM-6-4N(R)	3/8	9.52	1/4	7.11	7.11	9/16	14.28	17.50	38.90
CAM-6-6N(R)	3/8	9.52	3/8	10.41	7.11	11/16	17.46	17.50	39.60
CAM-6-8N(R)	3/8	9.52	1/2	12.70	7.11	7/8	22.22	17.50	45.20
CAM-8-4N(R)	1/2	12.70	1/4	7.11	9.90	9/16	14.28	23.20	44.50
CAM-8-6N(R)	1/2	12.70	3/8	10.41	9.90	11/16	17.46	23.20	45.20
CAM-8-8N(R)	1/2	12.70	1/2	12.70	9.90	7/8	22.22	23.20	50.50
CAM-10-6N(R)	5/8	15.87	3/8	10.41	12.70	11/16	17.46	24.70	47.40
CAM-10-8N(R)	5/8	15.87	1/2	12.70	12.70	7/8	22.22	24.70	52.30
CAM-10-12N(R)	5/8	15.87	3/4	18.28	12.70	1-1/16	26.98	24.70	52.30
CAM-12-8N(R)	3/4	19.05	1/2	12.70	14.98	7/8	22.22	24.70	52.30
CAM-12-12N(R)	3/4	19.05	3/4	18.28	14.98	1-1/16	26.98	24.70	52.30
CAM-12-16N(R)	3/4	19.05	1	22.35	14.98	1-3/8	34.92	24.70	57.91
CAM-14-12N(R)	7/8	22.22	3/4	18.28	17.27	1-1/16	26.98	26.70	54.30
CAM-16-12N(R)	1	25.40	3/4	18.28	20.06	1-1/16	26.98	31.70	58.70
CAM-16-16N(R)	1	25.40	1	22.35	20.06	1-3/8	34.92	31.70	66.00
CAM-20-20N(R)	1-1/4	31.75	1-1/4	27.68	-	1-3/4	44.45	40.00	80.26
CAM-24-24N(R)	1-1/2	38.10	1-1/2	33.81	-	2-1/8	53.97	51.50	94.48
CAM-32-32N(R)	2	50.80	2	44.45	-	2-3/4	69.85	68.40	119.38

Соединение внутренней резьбы с метрическим фитингом

Заказной номер	Наружный диаметр трубы D	NPT«N» (или BSPT«R»)	d Min.	d ₁	Под ключ h	l	L
CAM-2M-2N(R)	2	1/8	4.0	1.8	12	13.15	29.4
CAM-6M-2N(R)	6	1/8	4.6	4.6	12	15.75	32.8
CAM-6M-4N(R)	6	1/4	4.6	4.6	14	15.75	38.1
CAM-8M-4N(R)	8	1/4	6.3	6.3	14	16.50	39.1
CAM-10M-4N(R)	10	1/4	7.7	7.7	14	17.50	39.9
CAM-10M-6N(R)	10	3/8	7.7	7.7	18	17.50	40.6
CAM-10M-8N(R)	10	1/2	11.9	7.7	22	17.50	45.2
CAM-12M-4N(R)	12	1/4	7.1	9.1	14	23.50	46.5
CAM-12M-6N(R)	12	3/8	9.1	9.1	17	23.50	46.2
CAM-12M-8N(R)	12	1/2	11.9	9.1	22	23.50	51.8
CAM-14M-8N(R)	14	1/2	-	-	-	-	-
CAM-18M-8N(R)	18	1/2	11.9	13.9	22	24.90	53.2
CAM-18M-12N(R)	18	3/4	15.9	13.9	27	24.90	53.2
CAM-28M-16N(R)	28	1	22.2	-	35	31.70	74.7
CAM-28M-20N(R)	28	1-1/4	23.8	-	46	31.70	76.2
CAM-32M-20N(R)	32	1-1/4	27.4	-	46	40.00	81.0
CAM-38M-24N(R)	38	1-1/2	33.3	-	55	51.50	92.2

Все размеры указаны в миллиметрах, за исключением отдельно обозначенных.

Адаптер с наружной цилиндрической резьбой BSPT

CAM-G

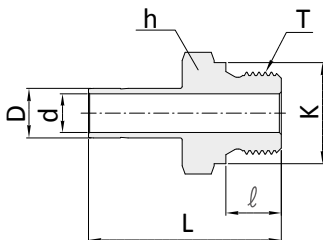

Соединение внутренней резьбы с дюймовым фитингом

Заказной номер	Наружный диаметр трубы		Т (BSPP)	d Min.	Размер под ключ h		l	L	K
	дюймы	мм			дюймы	мм			
CAM-2-2G	1/8	3.17	1/8	2.29	9/16	14.28	7.11	30.99	13.72
CAM-2-4G	1/8	3.17	1/4	4.82	3/4	19.05	11.17	35.81	17.78
CAM-4-2G	1/4	6.35	1/8	4.82	9/16	14.28	7.11	33.27	13.72
CAM-4-4G	1/4	6.35	1/4	7.11	3/4	19.05	11.17	38.10	17.78
CAM-6-4G	3/8	9.52	1/4	7.11	3/4	19.05	11.17	39.88	17.78
CAM-6-6G	3/8	9.52	3/8	9.90	7/8	22.22	11.17	40.64	21.59
CAM-8-4G	1/2	12.07	1/4	9.90	3/4	19.05	11.17	45.47	17.78
CAM-8-6G	1/2	12.07	3/8	12.70	7/8	22.22	11.17	46.23	21.59
CAM-8-8G	1/2	12.07	1/2	14.98	1 1/16	26.98	14.22	49.28	25.91
CAM-12-12G	3/4	19.05	3/4	20.32	1 5/16	33.33	15.75	54.88	31.75
CAM-16-16G	1	25.40	1	27.68	1 5/8	41.27	18.29	64.52	38.86

Соединение внутренней резьбы с метрическим фитингом

Заказной номер	O.D. D	Т (BSPP)	d Min.	Размер под ключ h	l	L	K
CAM-6M-2G	6	1/8	4.0	14	7.1	34.3	13.7
CAM-6M-4G	6	1/4	4.1	19	11.2	39.1	17.9
CAM-8M-4G	8	1/4	5.6	19	11.2	40.1	17.9
CAM-10M-4G	10	1/4	5.9	19	11.2	40.9	17.9
CAM-10M-6G	10	3/8	7.1	22	11.2	41.7	21.7
CAM-10M-8G	10	1/2	7.1	27	14.2	44.7	25.9
CAM-12M-4G	12	1/4	5.9	19	11.2	46.7	17.9
CAM-12M-6G	12	3/8	7.9	22	11.2	47.2	21.7
CAM-12M-8G	12	1/2	8.8	27	14.2	50.5	25.9
CAM-18M-8G	18	1/2	11.9	27	14.2	52.1	25.9
CAM-18M-12G	18	3/4	13.9	35	15.7	56.1	31.9
CAM-28M-16G	28	1	19.8	41	18.3	72.9	39.0
CAM-28M-20G	28	1 1/4	22.5	50	19.8	77.0	49.0
CAM-30M-20G	30	1 1/4	24.3	50	19.8	80.8	49.0
CAM-32M-20G	32	1 1/4	26.5	50	19.8	81.8	49.0
CAM-38M-24G	38	1 1/2	31.6	55	22.1	94.5	54.7

Для уплотнения цилиндрической резьбы рекомендуется использовать прокладки КР-А, КР-С, КР-Г Смотрите страницу 68.

Адаптер с наружной резьбой SAE/MS

CAM-U

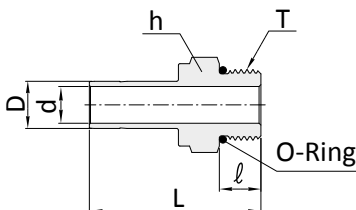

Соединение внутренней резьбы с дюймовым фитингом

Заказной номер	Наружный диаметр трубы		Т (UNF)	d Min.	Размер под ключ h		l	L	O-Ring
	дюймы	мм			дюймы	мм			
CAM-2-2U	1/8	3.17	5/16-24	2.29	7/16	11.11	7.62	30.48	-902
CAM-4-4U	1/4	6.35	7/16-20	4.82	9/16	14.28	9.14	35.31	-904
CAM-6-4U	3/8	9.52	7/16-20	4.82	9/16	14.28	9.14	37.08	-904
CAM-6-6U	3/8	9.52	9/16-18	7.11	11/16	17.46	9.90	38.61	-906
CAM-6-8U	3/8	9.52	3/4-16	7.11	7/8	22.22	11.17	40.64	-908
CAM-8-6U	1/2	12.7	9/16-18	9.90	11/16	17.46	9.90	44.19	-906
CAM-8-8U	1/2	12.7	3/4-16	9.90	7/8	22.22	11.17	46.23	-908
CAM-10-10U	5/8	15.87	7/8-14	12.70	1	25.40	12.70	49.27	-910
CAM-12-12U	3/4	19.05	1 1/16-12	14.98	1 1/4	31.75	14.98	53.34	-912
CAM-16-16U	1	25.40	1 5/16-12	20.32	1 1/2	38.10	14.98	61.21	-916
CAM-20-20U	1 1/4	31.75	1 5/8-12	27.68	1 7/8	47.62	14.98	71.37	-920
CAM-24-24U	1 1/2	38.10	1 7/8-12	33.27	2 1/8	53.97	14.98	83.31	-924
CAM-32-32U	2	50.80	2 1/2-12	44.45	2 3/4	69.85	14.98	107.44	-932

Все размеры указаны в миллиметрах, за исключением отдельно обозначенных.

Коннектор CPC

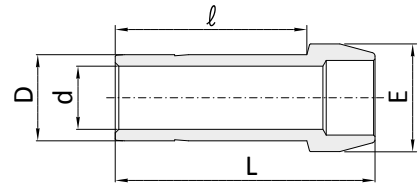

Коннектор CPC обеспечивает компактное соединение между двумя фитингами Hy-Lok.

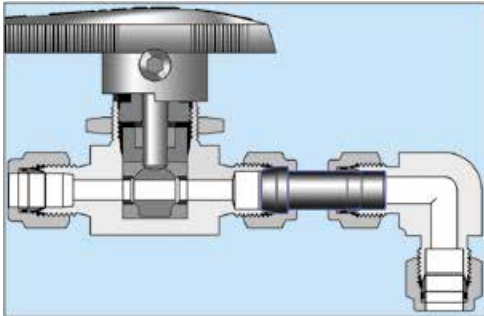

Пример установки на шаровый кран

1. Снимите гайку и обжимные кольца с подсоединения крана. Наденьте гайку без колец на коннектор.
2. Вставьте коннектор расширением в шаровый кран и руками затяните гайку. Дальнейшую затяжку гайки производите ключом только на ¼ оборота, (для диаметров 3/16", 4 мм и менее поверните только на 1/8 оборота, для более 1" или 25мм только на ½ оборота) также как при установке обжимных колец.
3. Вставьте другой конец в фитинг Hy-Lok и затяните гайку в соответствии с инструкцией по обычной установке фитинга Hy-Lok.

Коннектор понижающий CPR

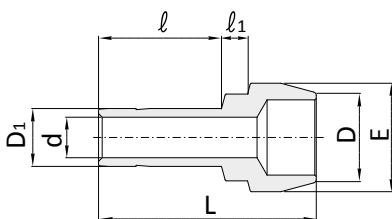
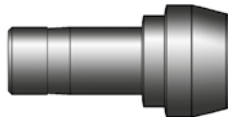

Соединение дюймовых фитингов

Заказной номер	Наружный диаметр трубы D		d Min.	E	I	L
	дюймы	мм				
CPC-1	1/16	1.58	1.00	3.30	10.67	13.72
CPC-2	1/8	3.17	2.00	6.10	15.75	22.35
CPC-4	1/4	6.35	4.30	9.39	19.05	24.89
CPC-5	5/16	7.93	5.60	10.92	20.07	25.91
CPC-6	3/8	9.52	6.80	12.45	20.57	26.67
CPC-8	1/2	12.70	9.40	15.74	26.67	36.32
CPC-12	3/4	19.05	14.73	22.09	28.19	37.85
CPC-16	1	25.40	20.30	28.44	35.81	49.28

Соединение метрических фитингов

Заказной номер	Наружный диаметр D	d Min.	E	I	L
CPC-3M	3	1.8	6.00	15.70	22.20
CPC-4M	4	2.2	7.00	16.67	23.21
CPC-6M	6	4.4	9.00	19.10	25.00
CPC-8M	8	5.6	11.00	21.10	26.00
CPC-10M	10	7.1	13.10	21.20	27.10
CPC-12M	12	8.8	15.00	26.70	36.20
CPC-14M	14				
CPC-15M	15	11.2	18.00	28.30	37.80
CPC-16M	16	12.0	19.00	28.30	37.80
CPC-18M	18	13.9	21.00	28.30	37.80
CPC-20M	20	15.5	23.00	29.90	39.40
CPC-22M	22	17.9	24.97	29.30	38.97
CPC-25M	25	19.9	28.00	35.70	49.30
CPC-28M	28	22.5	34.30	48.60	63.50
CPC-32M	32	26.5	39.50	52.80	69.70
CPC-38M	38	31.6	47.10	61.90	81.90

Соединение дюймовых фитингов

Заказной номер	Наружный диаметр D		Наружный диаметр D ₁		d Min.	E	I	I ₁	L
	дюймы	мм	дюймы	мм					
CPR-2-1	1/8	3.17	1/16	1.58	0.80	6.10	9.14	2.56	18.30
CPR-4-1	1/4	6.35	1/16	1.58	0.80	9.39	9.65	3.55	19.05
CPR-4-2	1/4	6.35	1/8	3.17	2.30	9.39	13.71	3.31	22.86
CPR-6-2	3/8	9.52	1/8	3.17	2.30	12.50	13.71	3.55	23.37
CPR-6-4	3/8	9.52	1/4	6.35	4.30	12.50	16.26	3.30	25.40
CPR-8-4	1/2	12.70	1/4	6.35	4.30	15.74	16.26	3.81	29.72
CPR-8-6	1/2	12.70	3/8	9.52	6.80	15.74	17.78	3.30	30.73
CPR-12-8	3/4	19.05	1/2	12.70	9.40	22.09	24.92	3.81	37.25
CPR-16-8	1	25.40	1/2	12.70	9.40	28.44	24.92	5.08	42.93
CPR-16-12	1	25.40	3/4	19.05	14.73	28.44	26.16	4.06	43.69

Соединение метрических фитингов

Заказной номер	D	D ₁	d Min.	E	I	I ₁	L
CPR-6M-3M	6	3	1.9	9.0	13.80	3.2	22.90
CPR-8M-6M	8	6	4.1	11.0	16.30	3.2	25.40
CPR-10M-6M	10	6	4.4	13.1	16.30	3.6	25.80
CPR-10M-8M	10	8	5.6	13.1	17.00	3.4	26.30
CPR-12M-6M	12	6	4.1	15.0	16.30	3.8	29.60
CPR-12M-8M	12	8	5.6	15.0	17.00	3.6	30.10
CPR-12M-10M	12	10	7.1	15.0	17.80	3.3	30.60
CPR-16M-6M	16	6	4.6	19.0	15.75	3.6	29.37
CPR-16M-12M	16	12	8.8	19.0	24.40	3.6	37.50
CPR-28M-25M	28	25	19.8	34.3	33.00	8.2	56.50
CPR-32M-25M	32	25	19.8	39.5	33.00	9.9	60.30
CPR-38M-25M	38	25	19.8	47.1	33.00	12.3	65.80

Все размеры указаны в миллиметрах, за исключением отдельно обозначенных.

Подстраиваемые фитинги с SAE/MS резьбой

Эти позиционируемые фитинги полезны благодаря тому, что трубный фитинг Hy-Lok может быть легко ориентирован в нужном направлении. Их можно устанавливать на цистерны (баки) или сосуды без сварки или пайки. Стандартно поставляется с уплотнительным кольцом из материала Viton, или по желанию можно заказать из другого материала.

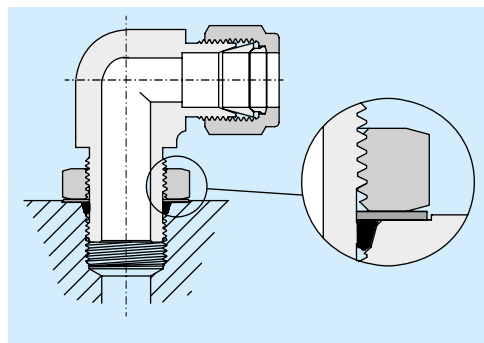
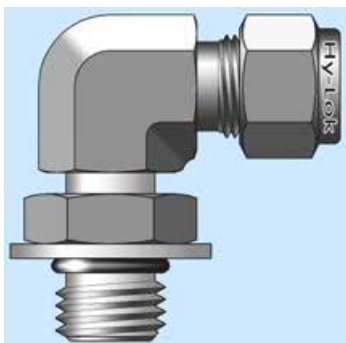

Инструкция по установке

1. Смажьте уплотнительное кольцо смазкой совместимой с системой и материалом изготовления кольца и установите его в фаску плотно к металлической опорной шайбе.

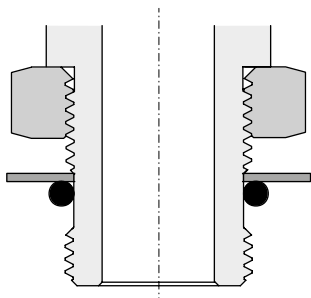

3. Ориентируйте фитинг, выкручивая его не более чем на 1 оборот.

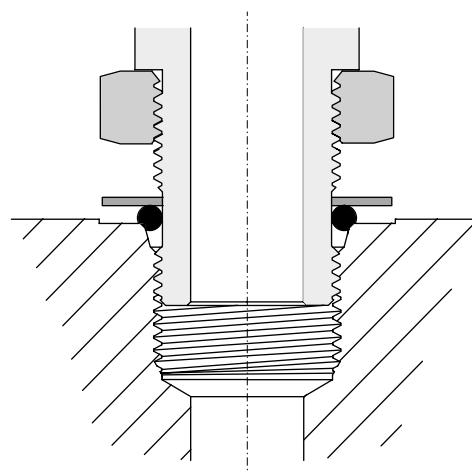

2. Вкручивайте фитинг в резьбу SAE до тех пор, пока опорная шайба не коснется поверхности фаски.

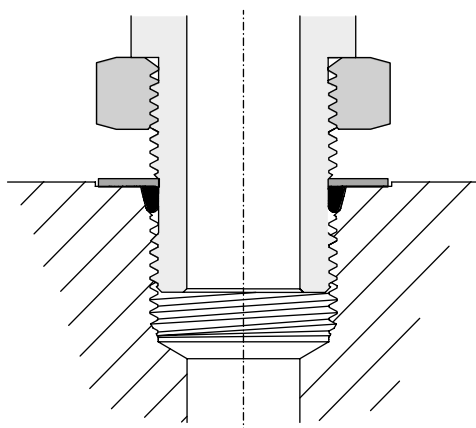

4. Зафиксируйте фитинг в этом положении, и затягивайте контргайку пока шайба плотно не прижмётся к корпусу.

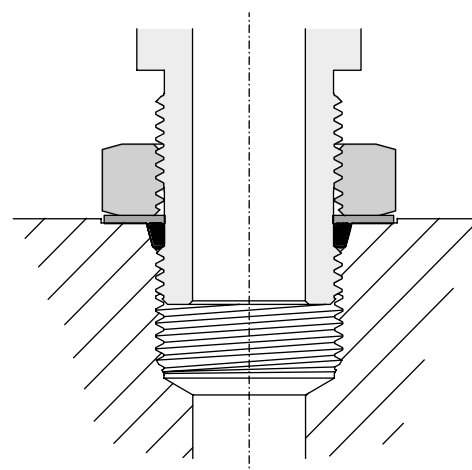

Все размеры указаны в миллиметрах, за исключением отдельно обозначенных.

Отверстие с цилиндрической резьбой SAE/MS

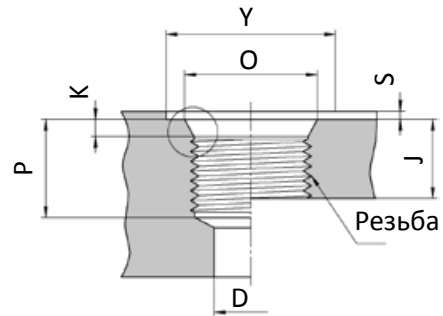
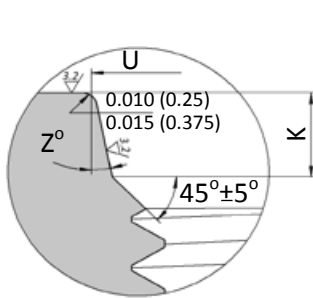

Размеры резьбы SAE / MS

Размер трубки	Размер резьбы	D min.	J Min.	K	O Min.	P Min.	U	Y	S Max.	Z
1/8	5/16-24	1.6	10.0	1.9	11	12.0	9.1	17.19	1.6	12°
3/16	3/8-24	3.2	10.0	1.9	13	12.0	10.7	21	1.6	12°
1/4	7/16-20	4.4	11.5	2.4	15	14.0	12.4	23	1.6	12°
5/16	1/2-20	6.0	11.5	2.4	16	14.0	14.0	25	1.6	12°
3/8	9/16-18	7.5	12.7	2.5	18	15.5	15.6	30	1.6	12°
1/2	3/4-16	10.0	14.3	2.5	22	17.5	20.6	34	2.4	15°
5/8	7/8-14	12.5	16.7	2.5	26	20.0	23.9	41	2.4	15°
3/4	1-1/16-12	16.0	19.0	3.3	32	23.0	29.2	45	2.4	15°
7/8	1-3/16-12	18.0	19.0	3.3	35	23.0	32.3	49	2.4	15°
1	1-5/16-12	21.0	19.0	3.3	38	23.0	35.5	58	3.2	15°
1 1/4	1-5/8-12	27.0	19.0	3.3	48	23.0	43.5	65	3.2	15°
1 1/2	1-7/8-12	33.0	19.0	3.3	54	23.0	49.8	88	3.2	15°
2	2-1/2-12	70.0	19.0	3.3	70	23.0	65.7		3.2	15°

Типоразмеры колец O-Ring

По умолчанию уплотнительные кольца изготавливаются из материала Viton. Изготовление из других материалов доступно по запросу.

Диаметр трубки	Номер размера	Габариты	
		внутренний диаметр	Сечение
1/8	902	6.07	1.63
3/16	903	7.65	1.63
1/4	904	8.92	1.83
5/16	905	10.52	1.83
3/8	906	11.89	1.98
1/2	908	16.36	2.21
5/8	910	19.18	2.46

Минимальный диаметр трубки	Номер размера	Габариты	
		внутренний диаметр	Сечение
3/4	912	23.47	2.95
7/8	914	26.62	2.95
1	916	29.74	2.95
1-1/4	920	37.47	2.99
1-1/2	924	43.69	2.99
2	932	59.36	2.99

Все размеры указаны в миллиметрах, за исключением отдельно обозначенных.

Позиционируемый угольник с наружной резьбой

CSLA

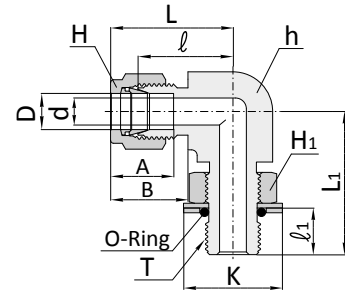
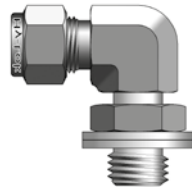

Соединение дюймовых трубок с внутренней цилиндрической резьбой BSPP

Заказной номер	Наружный диаметр D	d min	Размер под ключ			A	B	I	I ₁	L	L ₁	K	Номер кольца O-Ring
			h	h ₁	H								
CSLA-6M-2G	6	4.0	12.7	14.2	14	15.3	17.7	19.6	8.1	27.0	26.4	17.3	P8
CSLA-6M-4G	6	4.8	15.8	19.1	14	15.3	17.7	21.6	9.1	29.0	32.3	22.9	-111
CSLA-8M-2G	8	4.0	14.2	14.2	16	16.2	18.6	21.3	8.1	28.8	27.4	17.3	P8
CSLA-8M-4G	8	5.9	15.8	19.1	16	16.2	18.6	22.4	9.1	29.9	32.2	22.9	-111
CSLA-10M-4G	10	5.9	20.6	19.1	19	17.2	19.5	25.9	9.1	33.5	35.0	22.9	-111
CSLA-10M-6G	10	7.9	20.6	22.2	19	17.2	19.5	25.9	9.4	33.5	37.1	26.4	-113
CSLA-12M-4G	12	5.9	20.6	19.1	22	22.8	22.0	25.9	9.1	36.0	35.0	22.9	-111
CSLA-12M-6G	12	7.9	20.6	22.2	22	22.8	22.0	25.9	9.4	36.0	37.1	26.4	-113
CSLA-12M-8G	12	9.5	23.8	26.9	22	22.8	22.0	27.9	13.0	38.0	44.3	32.0	P18
CSLA-12M-12G	12	9.5	26.9	34.9	22	22.8	22.0	29.7	13.0	39.8	48.8	41.1	-119

Позиционируемый тройник с наружной резьбой SAE по направлению

CSRT

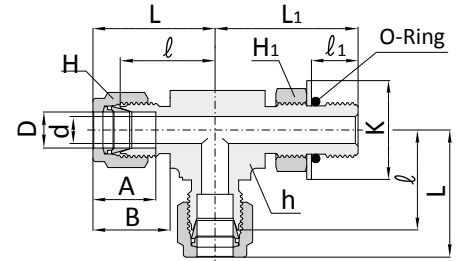
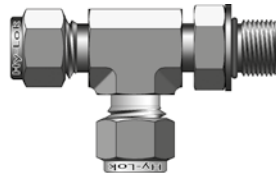

Соединение дюймовых трубок с внутренней цилиндрической резьбой SAE / MS

Заказной номер	Наружный диаметр D		Параллельная резьба T(U)	d Min.	Размер под ключ						A	B	I	I ₁	L	L ₁	K	Номер кольца O-Ring
	дюймы	мм			h		H		H ₁									
					дюймы	мм	дюймы	мм	дюймы	мм								
CSRT-4-4U	1/4	6.35	7-16-20	4.82	1/2	12.70	9/16	14.28	9/16	14.28	15.24	17.78	21.08	9.90	28.44	28.44	16.51	-904
CSRT-6-6U	3/8	9.52	9/16-18	7.11	5/8	15.87	11/16	17.46	11/16	17.46	16.76	19.03	24.63	11.17	32.00	32.25	20.06	-906
CSRT-8-8U	1/2	12.70	3/4-16	10.41	13/16	20.63	7/8	22.22	7/8	22.22	22.86	21.84	27.43	12.70	37.59	37.84	25.65	-908
CSRT-12-12U	3/4	19.05	1-1/16-12	15.74	1-1/8	28.57	1-1/8	28.57	1-1/4	28.57	24.38	21.84	31.24	16.76	41.40	48.76	36.57	-912
CSRT-16-16U	1	25.40	1-5/16-12	20.235	1-3/8	34.92	1-1/2	38.10	1-1/2	38.10	31.24	26.41	38.35	16.76	50.54	50.54	43.94	-916
CSRT-20-20U	1-1/4	31.75	1-5/8-12	27.68	1-11/16	42.86	1-7/8	47.62	1-7/8	47.62	41.14	38.86	45.72	16.76	67.81	58.16	54.86	-920
CSRT-24-24U	1-1/2	38.10	1-7/8-12	34.03	2	50.80	2-1/4	57.15	2-1/8	53.97	50.03	45.21	50.80	16.76	77.97	60.45	62.23	-924
CSRT-32-32U	2	50.80	2-1/2-12	45.97	2-3/4	69.85	3	76.20	2-3/4	69.85	67.56	62.73	69.85	16.76	107.18	71.62	80.26	-932

Позиционируемый тройник с наружной резьбой SAE по ответвлению

CSBT

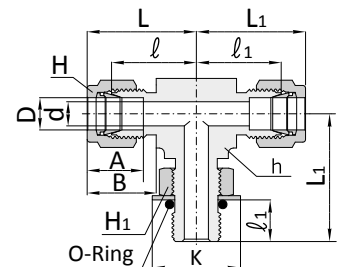
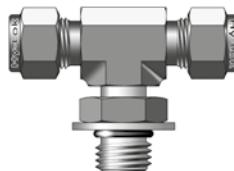

Соединение дюймовых трубок с внутренней цилиндрической резьбой SAE / MS

Заказной номер	Наружный диаметр D		Параллельная резьба T(U)	d Min.	Размер под ключ						A	B	I	I ₁	L	L ₁	K	Номер кольца O-Ring
	дюймы	мм			h		H		H ₁									
					дюймы	мм	дюймы	мм	дюймы	мм								
CSBT-4-4U	1/4	6.35	7/16-20	4.82	1/2	12.70	9/16	14.28	9/16	14.28	15.24	17.78	21.08	9.90	28.44	28.44	16.51	-904
CSBT-6-6U	3/8	9.52	9/16-18	7.11	5/8	15.87	11/16	17.46	11/16	17.46	16.76	19.03	24.63	11.17	32.00	32.25	20.06	-906
CSBT-8-8U	1/2	12.70	3/4-16	10.41	13/16	20.63	7/8	22.22	7/8	22.22	22.86	21.84	27.43	12.70	37.59	37.84	25.65	-908
CSBT-12-12U	3/4	19.05	1-1/16-12	15.74	1-1/8	26.98	1-1/8	28.57	1-1/4	31.75	24.38	21.84	31.24	16.76	41.40	48.76	36.57	-912
CSBT-16-16U	1	25.40	1-5/16-12	22.35	1-5/16-12	34.92	1-1/2	38.10	1-1/2	38.10	31.24	26.41	38.35	16.76	50.54	53.59	43.94	-916
CSBT-20-20U	1-1/4	31.75	1-5/8-12	27.68	1-5/8-12	42.86	1-7/8	47.62	1-7/8	47.62	41.14	38.86	45.72	16.76	67.81	58.16	54.86	-920
CSBT-24-24U	1-1/2	38.10	1-7/8-12	34.03	1-7/8-12	50.80	2-1/4	57.15	2-1/8	53.97	50.03	45.21	50.80	16.76	77.97	60.45	62.03	-924
CSBT-32-32U	2	50.80	2-1/2-12	45.97	2-1/2-12	69.85	3	76.20	2-3/4	69.85	67.56	62.73	69.85	16.76	107.18	71.62	80.26	-932

Все размеры указаны в миллиметрах, за исключением отдельно обозначенных.

Позиционируемый угловой штуцер на 45° с наружной резьбой SAE

CSLB

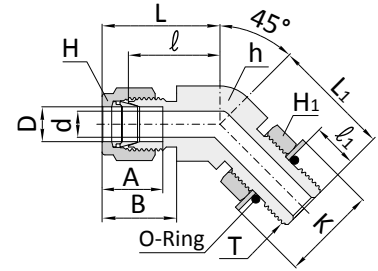
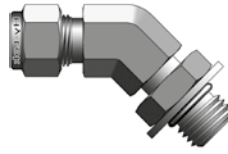

Соединение дюймовых трубок с внутренней цилиндрической резьбой SAE / MS

Заказной номер	Наружный диаметр D		Параллельная резьба T(U)	d Min	Размер под ключ						A	B	I	I ₁	L	L ₁	K	Номер кольца O-Ring
	дюймы	мм			h		H		H ₁									
					дюймы	мм	дюймы	мм	дюймы	мм								
CSLB-4-4U	1/4	6.35	7/16-20	4.82	1/2	12.70	9/16	14.28	9/16	14.28	15.24	17.78	18.28	9.90	25.65	25.62	16.51	-904
CSLB-6-6U	3/8	9.52	9/16-18	7.11	5/8	15.87	11/16	17.46	11/16	17.46	16.76	19.30	20.57	11.17	27.94	28.19	20.06	-906
CSLB-8-8U	1/2	12.70	3/4-16	10.41	13/16	20.63	7/8	22.22	7/8	22.22	22.86	21.84	21.84	12.70	32.00	32.25	25.65	-908
CSLB-12-12U	3/4	19.05	1-1/16-12	15.74	1-1/8	28.57	1-1/8	28.57	1-1/4	31.75	24.92	21.84	29.71	16.76	39.87	47.24	36.57	-912
CSLB-16-16U	1	25.40	1-5/16-12	22.35	1-3/8	34.92	1-1/2	38.10	1-1/2	38.10	31.24	26.41	35.30	16.76	47.49	50.54	43.94	-916

Штуцер с уплотнительным кольцом O-ring

COS

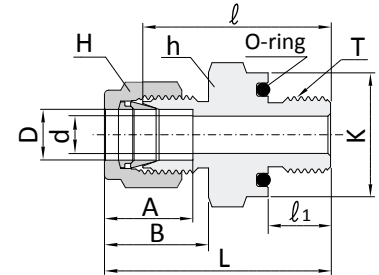
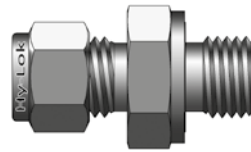
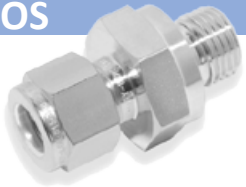

Соединение дюймовых трубок с внутренней цилиндрической резьбой

Заказной номер	Наружный диаметр D		Параллельная резьба T(U)	d Min.	Размер под ключ				A	B	I	I ₁	L	K	Номер кольца O-Ring
	дюймы	мм			h		H								
					дюймы	мм	дюймы	мм							
COS-2-2U	1/8	3.17	5/16-24	2.28	9/16	14.28	7/16	11.11	12.70	15.24	26.16	8.63	32.76	13.97	-011
COS-3-3U	3/16	4.76	3/8-24	3.04	5/8	15.87	1/2	12.70	13.71	16.00	27.68	9.65	34.29	15.75	-012
COS-4-4U	1/4	6.35	7/16-20	4.82	3/4	19.05	9/16	14.28	15.24	17.78	30.98	10.41	38.35	18.870	-111
COS-5-5U	5/16	7.93	1/2-20	6.35	7/8	22.22	5/8	15.87	16.25	18.54	33.27	11.17	40.64	21.84	-112
COS-6-6U	3/8	9.52	9/16-18	7.11	15/16	23.81	11/16	17.46	16.76	19.30	35.05	11.93	42.41	23.62	-113
COS-8-8U	1/2	12.70	3/4-16	10.41	1-1/8	28.57	7/8	22.22	22.86	21.84	35.81	11.39	45.97	28.45	-116
COS-12-12U	3/4	19.05	1-1/16-12	15.74	1-1/2	38.10	1-1/8	28.57	24.92	21.84	42.16	14.22	52.32	37.85	-215
COS-16-16U	1	25.40	1-5/16-12	22.35	1-3/4	44.45	1-1/2	38.10	31.24	26.41	45.97	14.22	58.16	44.20	-219

По запросу фитинги могут быть изготовлены с цилиндрической резьбой BSP

Штуцер с уплотнительным кольцом O-ring

COP

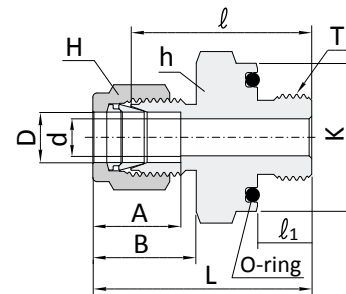
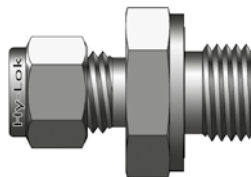

Соединение дюймовых трубок с внутренней конической резьбой NPT

Заказной номер	Наружный диаметр D		Резьба T	d Min.	Головка болта под ключ				A	B	I	I ₁	L	K	Номер кольца O-Ring
	дюймы	мм			h		H								
					дюймы	мм	дюймы	мм							
COP-2-2	1/8	3.17	1/8	2.28	3/4	19.05	7/16	11.11	12.70	15.24	26.16	7.11	32.76	18.80	-111
COP-4-2	1/4	6.35	1/8	4.82	3/4	19.05	9/16	14.28	15.24	17.78	27.68	7.11	35.05	18.80	-111
COP-4-4	1/4	6.35	1/4	4.82	15/16	23.81	9/16	14.28	15.24	17.78	30.98	9.65	38.35	23.62	-113
COP-6-4	3/8	9.52	1/4	7.11	15/16	23.81	11/16	17.46	16.76	19.30	32.51	9.65	39.87	23.62	-113
COP-6-6	3/8	9.52	3/8	7.11	1-1/8	28.57	11/16	17.46	16.76	19.30	34.03	10.41	41.40	28.45	-116
COP-6-8	3/8	9.52	1/2	7.11	1-5/16	33.33	11/16	17.46	16.76	19.30	39.62	13.46	46.99	33.02	-212
COP-8-8	1/2	12.70	1/2	10.41	1-5/16	33.33	7/8	22.22	22.86	21.84	39.62	13.46	49.78	33.02	-212

Все размеры указаны в миллиметрах, за исключением отдельно обозначенных.

Соединитель с уплотнительным кольцом

Фитинги с уплотнительным кольцом могут быть установлены в порт с конической резьбой NPT или прямой универсальной цилиндрической резьбой U. Из-за малого количества витков резьбы не происходит «закусывания» резьбы, которое является обычным делом для конической резьбы, а уплотнительное кольцо осуществляет герметизацию уплотнения.

Стандартное кольцо из материала Viton полностью заполняет борозду вокруг, желобок препятствует выталкиванию кольца при высоких давлениях и сжатию кольца в вакууме. Для того чтобы обеспечить герметичность соединения требуется гладкая плоская поверхность перпендикулярная оси резьбы.

Инструкция по монтажу

1. Вручную затягивайте фитинги с уплотнительным кольцом в отверстие до тех пор, пока уплотнительное кольцо не прижмётся.
2. С небольшим усилием затяните гаечным ключом.

Примечание: Во время монтажа или отсоединения трубы от конца трубного соединителя Hy-Lok, удерживайте корпус фитинга ключом.

Изображения и таблица снизу наглядно показывают необходимые монтажные размеры для соединителей уплотнительным кольцом.

Открытое соединение



Рис. 1

Соединение с проточкой

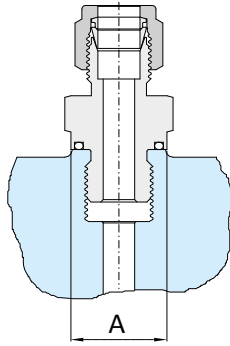

Рис. 2

Потайное соединение

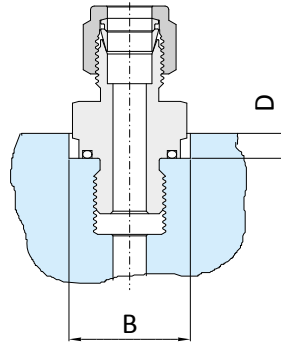

Рис. 3

Монтажные размеры

Заказной номер	Параллельная резьба	Коническая резьба	A min.	B min.	C min.	D min.	E min.
COS-2-2	5/16-24	-	12.7	15.0	16.8	2.3	5.6
COP-2-2	-	1/8 NPT	17.5	19.8	22.4	4.1	7.1
COS-3-3	3/8-24	-	14.2	16.8	19.1	2.3	5.6
COS-4-4	7/16-20	-	17.5	19.8	22.4	4.1	7.1
COP-4-2	-	1/8 NPT	17.5	19.8	22.4	4.1	7.1
COP-4-4	-	1/4 NPT	22.1	24.6	27.7	4.1	7.9
COS-5-5	1/2-20	-	19.1	23.1	26.2	4.1	7.9
COS-6-6	9/16-18	-	20.6	24.6	27.7	4.1	7.9
COP-6-6	-	1/8 NPT	25.4	29.5	33.3	4.1	8.6
COP-6-8	-	1/2 NPT	31.0	34.0	38.9	5.6	11.2
COS-8-8	3/4-16	-	25.4	29.5	33.3	4.1	8.6
COP-8-8	-	1/2 NPT	31.0	34.0	38.9	5.6	11.2
COS-12-12	1-1/16-12	-	35.8	38.9	44.5	5.6	12.7
COS-16-16	1-5/16-12	-	42.9	45.2	51.6	5.6	14.2

Все размеры указаны в миллиметрах, за исключением отдельно обозначенных.

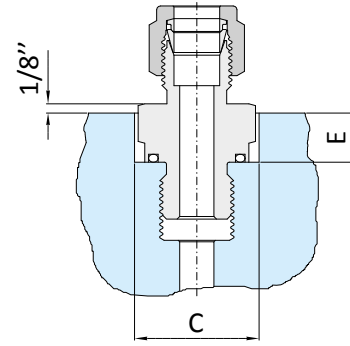
Фитинг под приварку встык

CWC

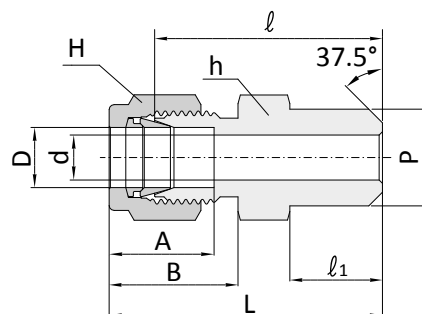

Соединение дюймовых трубок под приварку

Заказной номер	Наружный диаметр D		Диаметр патрубку P		d Min.	Размер под ключ				A	B	I	I ₁	L
	дюймы	мм	дюймы	мм		h		H						
						дюймы	мм	дюймы	мм					
CWC-2-2P	1/8	3.17	1/8	10.30	2.28	7/16	11.11	7/16	11.11	12.70	15.24	23.87	9.65	31.24
CWC-3-2P	3/16	4.76	1/8	10.30	3.04	7/16	11.11	1/2	12.70	13.71	16.00	24.63	9.65	31.24
CWC-4-2P	1/4	6.35	1/8	10.30	4.82	1/2	12.70	9/16	14.28	15.24	17.78	25.40	9.65	32.76
CWC-4-4P	1/4	6.35	1/4	13.70	4.82	9/16	14.28	9/16	14.28	15.24	17.78	30.48	14.22	37.84
CWC-5-2P	5/16	7.93	1/8	10.30	5.08	9/16	14.28	5/8	15.87	16.25	18.54	26.67	9.65	34.03
CWC-5-4P	5/16	7.93	1/4	13.70	6.35	9/16	14.28	5/8	15.87	16.25	18.54	31.24	14.22	38.60
CWC-6-4P	3/8	9.52	1/4	13.70	7.11	5/8	15.87	11/16	17.46	16.76	19.30	32.51	14.22	39.87
CWC-6-6P	3/8	9.52	3/8	17.10	7.11	11/16	17.46	11/16	17.46	16.76	19.30	32.51	14.22	39.87
CWC-6-8P	3/8	9.52	1/2	21.30	7.11	7/8	22.22	11/16	17.46	16.76	19.30	38.86	19.05	43.23
CWC-6-12P	3/8	9.52	3/4	26.67	7.11	1-1/16	26.98	11/16	17.46	16.76	19.30	40.38	19.05	47.75
CWC-8-6P	1/2	12.70	3/8	17.10	10.41	13/16	20.63	7/8	22.22	22.86	21.84	33.27	14.22	43.43
CWC-8-8P	1/2	12.70	1/2	21.30	10.41	7/8	22.22	7/8	22.22	22.86	21.84	38.86	19.05	49.02
CWC-8-12P	1/2	12.70	3/4	26.67	10.41	1-1/16	26.98	7/8	22.22	22.86	21.84	40.38	19.05	50.54
CWC-10-8P	5/8	15.87	1/2	21.30	12.70	15/16	23.81	1	25.40	24.38	21.84	38.86	19.05	49.02
CWC-12-12P	3/4	19.05	3/4	26.67	15.74	1-1/16	26.98	1-1/8	28.57	24.38	21.84	40.38	19.05	50.54
CWC-16-16P	1	25.40	1	33.40	22.35	1-3/8	34.92	1-1/2	38.10	31.24	26.41	50.03	23.87	62.23
CWC-20-20P	1-1/4	31.75	1-1/4	42.16	27.68	1-3/4	44.45	2	50.80	41.14	38.86	55.11	23.87	77.21
CWC-24-24P	1-1/2	38.10	1-1/2	48.26	34.03	2-1/8	53.97	2-1/4	57.15	50.03	45.21	61.72	26.16	88.90
CWC-32-32P	2	50.80	2	60.32	47.75	2-3/4	69.85	3	76.20	67.56	62.73	76.20	26.92	113.53

Соединение метрических трубок под приварку

Заказной номер	Наружный диаметр D	Диаметр патрубку P		d Min.	Размер под ключ		A	B	I	I ₁	L
		дюймы	мм		h	H					
CWC-3M-2P	3	1/8	10.3	2.4	12	12	12.9	15.3	23.1	9.7	29.7
CWC-4M-2P	4	1/8	10.3	2.4	12	12	13.7	16.1	24.1	9.7	30.7
CWC-6M-2P	6	1/8	10.3	4.8	14	14	15.3	17.7	25.4	9.7	32.8
CWC-6M-4P	6	1/4	13.7	4.8	14	14	15.3	17.7	30.2	14.2	37.6
CWC-8M-2P	8	1/8	10.3	5.1	15	16	16.2	18.6	26.7	9.7	34.2
CWC-8M-4P	8	1/4	13.7	6.4	15	16	16.2	18.6	31.2	14.2	38.7
CWC-8M-8P	8	1/2	21.3	6.4	22	16	16.2	18.6	37.3	19.0	44.8
CWC-10M-4P	10	1/4	13.7	7.1	18	19	17.2	19.5	33.3	14.2	40.9
CWC-10M-6P	10	3/8	17.1	7.9	18	19	17.2	19.5	33.3	14.2	40.1
CWC-10M-8P	10	1/2	21.3	7.9	22	19	17.2	19.5	38.1	19.0	45.7
CWC-12M-4P	12	1/4	13.7	7.1	22	22	22.8	22.0	33.3	14.2	43.4
CWC-12M-6P	12	3/8	17.1	9.5	22	22	22.8	22.0	33.3	14.2	43.4
CWC-12M-8P	12	1/2	21.3	9.5	22	22	22.8	22.0	38.1	19.0	48.2
CWC-14M-6P	14	3/8	17.1	10.3	24	25	24.4	22.0	34.0	14.2	44.1
CWC-15M-8P	15	1/2	21.3	11.9	24	25	24.4	22.0	38.9	19.0	49.0
CWC-16M-8P	16	1/2	21.3	12.7	24	25	24.4	22.0	38.9	19.0	49.0
CWC-18M-8P	18	1/2	21.3	13.5	27	30	24.4	22.0	40.4	19.0	50.5
CWC-32M-20P	32	1-1/4	42.2	28.6	46	50	42.0	41.6	56.6	23.9	79.6
CWC-38M-24P	38	1-1/2	48.3	33.7	55	60	49.4	47.9	64.0	26.2	91.6

Меры предосторожности при сварке.

- Если вы свариваете полностью собранный фитинг, то он может быть деформирован, а смазка под гайкой «потечь» вследствие действия высокой температуры, что не желательно.
- Для того чтобы предотвратить это, извлеките гайку и уплотнительные кольца из корпуса и закройте резьбу другой гайкой или заглушкой. Затяните рукой для того, чтобы можно было легко их снять. Это защитит их от брызг сварки.
- Обеспечьте надлежащий теплоотвод для рассеивания тепла.
- После сварки, поместите гайку и уплотнительное кольцо обратно на свое место.

Все размеры указаны в миллиметрах, за исключением отдельно обозначенных.

Угольник под приварку встык

CLW

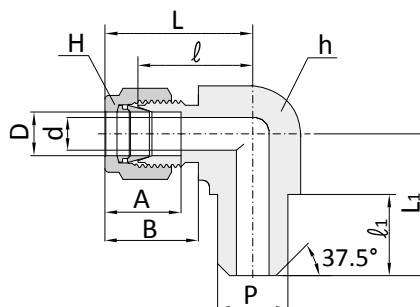
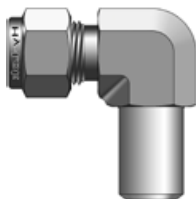

Соединение дюймовых трубок

Заказной номер	Наружный диаметр D		Диаметр патрубка P			Размер под ключ				A	B	I	I ₁	L	L ₁
	дюймы	мм	дюймы	мм		h		H							
						дюймы	мм	дюймы	мм						
CLW-2-2P	1/8	3.17	1/8	10.30	4.82	1/2	12.70	9/16	14.28	15.24	17.78	19.55	9.65	26.92	18.79
CLW-4-4P	1/4	6.35	1/4	13.70	4.82	1/2	12.70	9/16	14.28	15.24	17.78	19.55	14.22	26.92	23.36
CLW-6-4P	3/8	9.52	1/4	13.70	7.11	5/8	15.87	11/16	17.46	16.76	19.30	23.11	14.22	30.48	25.40
CLW-8-8P	1/2	12.70	1/2	21.30	10.41	13/16	20.63	7/8	22.22	22.86	21.84	25.90	19.05	36.06	33.02
CLW-12-12P	3/4	19.05	3/4	26.67	15.74	1-1/16	26.98	1-1/8	28.57	24.38	21.84	29.71	19.05	39.87	36.83

Фитинг под приварку внахлёт

CSWC

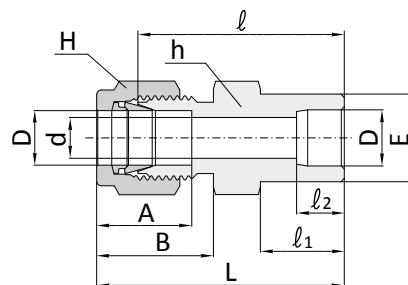

Соединение дюймовых трубок

Заказной номер	Наружный диаметр D		Диаметр патрубка E		Размер под ключ				A	B	I	I ₁	I ₂	L
	дюймы	мм	дюймы	мм	h		H							
					дюймы	мм	дюймы	мм						
CSWC-2-2	1/8	3.17	2.28	7.87	7/16	11.11	7/16	11.11	12.70	15.24	22.35	8.63	6.35	28.95
CSWC-4-4	1/4	6.35	4.82	11.17	1/2	12.70	9/16	14.28	15.24	17.78	26.16	10.41	7.87	33.52
CSWC-6-6	3/8	9.52	7.11	15.74	5/8	15.87	11/16	17.46	16.76	19.30	30.22	11.93	9.65	37.59
CSWC-8-8	1/2	12.70	10.41	19.05	13/16	20.63	7/8	22.22	22.86	21.84	30.98	11.93	12.70	41.14
CSWC-12-12	3/4	19.05	15.74	26.67	1-1/16	26.98	1-1/8	28.57	24.38	21.84	33.27	11.93	14.22	43.43
CSWC-16-16	1	25.40	22.35	33.27	1-3/8	34.92	1-1/2	38.10	31.24	26.41	40.38	14.22	19.05	52.57

Угольник под приварку внахлёт

CLSW

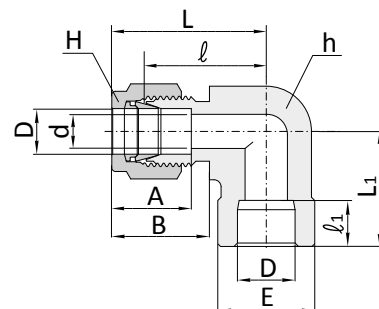
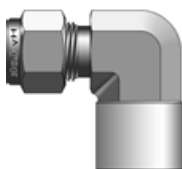

Соединение дюймовых трубок

Заказной номер	Наружный диаметр D		Диаметр патрубка E		Размер под ключ				A	B	I	I ₁	L	L ₁
	дюймы	мм	дюймы	мм	h		H							
					дюймы	мм	дюймы	мм						
CLSW-4-4	1/4	6.35	4.82	12.70	1/2	12.70	9/16	14.28	15.24	17.78	19.55	7.87	26.92	19.55
CLSW-6-6	3/8	9.52	7.11	15.74	5/8	15.87	11/16	17.46	16.76	19.30	23.11	9.65	30.48	23.11
CLSW-8-8	1/2	12.70	10.41	20.57	13/16	20.63	7/8	22.22	22.86	21.84	25.90	12.70	36.06	25.90
CLSW-12-12	3/4	19.05	15.74	26.92	1-1/16	26.98	1-1/8	28.57	24.38	21.84	29.71	14.22	39.87	29.71
CLSW-16-16	1	25.40	22.35	35.05	1-3/8	34.92	1-1/2	38.10	31.24	26.41	36.83	19.05	49.02	36.83

Все размеры указаны в миллиметрах, за исключением отдельно обозначенных.

**Адаптер под приварку
SAPW**

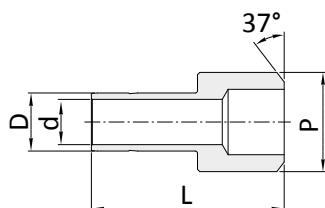

Адаптер SAPW позволяет подсоединить клапан к системе через разборное соединение.

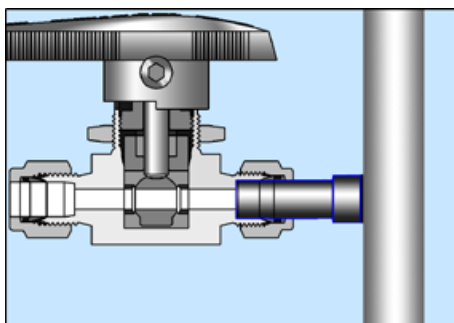

Пример подсоединения шарового крана к трубе

1. Приварите адаптер SAPW к подготовленному месту трубы.
2. Вставьте другой конец адаптера в кран и затяните гайку в соответствии с инструкцией по обычной установке фитинга.

Соединение дюймовых трубок под приварку

Заказной номер	Наружный диаметр трубы D		Приварной размер P		d Min.	L
	дюймы	мм	дюймы	мм		
SAPW-4T-4P	1/4	6.35	1/4	13.70	4.32	30
SAPW-6T-8P	3/8	9.52	1/2	21.30	6.86	37.08
SAPW-8T-8P	1/2	12.70	1/2	21.30	9.40	42.16
SAPW-8T-12P	1/2	12.70	3/4	26.67	9.40	42.67
SAPW-12T-12P	3/4	19.05	3/4	26.67	14.73	47.50
SAPW-6M-4P		6.00		13.7	3.8	30
SAPW-6M-8Mx2T		8.00		8	4	32
SAPW-6M-10Mx2T		6.00		10	6	32
SAPW-6M-12Mx2T		6.00		12	8	32
SAPW-6M-14Mx2T		6.00		14	10	32
SAPW-8M-4P		8.00		8	4	32
SAPW-8M-10Mx2T		8.00		10	6	32
SAPW-8M-12Mx2T		8.00		12	8	32
SAPW-8M-14Mx2T		8.00		14	10	32
SAPW-10M-4P		10.00		13.7	7.7	32
SAPW-10M-8M		10		8	4	32
SAPW-10M-10Mx2T		10		10	6	32
SAPW-10M-12Mx2T		10		12	8	32
SAPW-10M-14Mx2T		10		14	10	32
SAPW-12M-8P		12.00		21.5	14	32
SAPW-12M-8Mx2T		12.00		8	4	38.5
SAPW-12M-10Mx2T		12.00		10	6	38.9
SAPW-12M-12Mx2T		12.00		12	8	38.5
SAPW-12M-14Mx2T		12.00		14	10	38.5
SAPW-14M-8P		14.00		21.5	14	49
SAPW-16M-8P		16.00		21.5	14	49
SAPW-18M-8P		18.00		21.5	14	49

Все размеры указаны в миллиметрах, за исключением отдельно обозначенных.

Соединитель приварной
CBUW

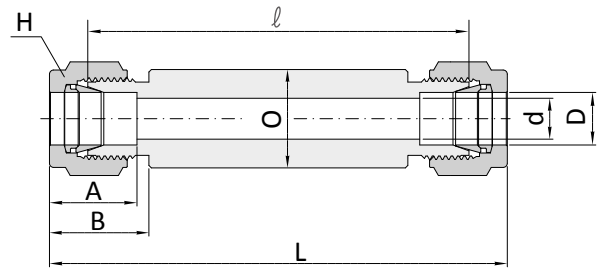
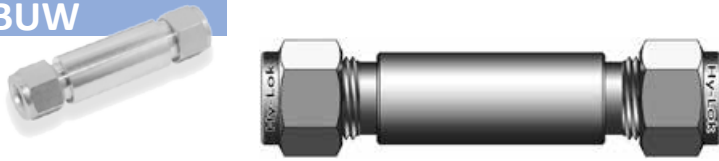

Соединение дюймовых трубок

Заказной номер	Наружный диаметр D		d min	Размер гайки H		A	B	I	L	O
	дюймы	мм		дюймы	мм					
CBUW-1	1/16	1.58	1.27	5/16	7.93	8.63	10.92	64.2	71.84	10.00
CBUW-2	1/8	3.17	2.28	7/16	11.11	12.70	15.24	67.2	80.48	12.00
CBUW-3	3/16	4.76	3.04	1/2	12.70	13.71	16.00	69.0	82.00	12.00
CBUW-4	1/4	6.35	4.82	9/16	14.28	15.24	17.78	70.4	85.56	14.00
CBUW-5	5/16	7.93	6.35	5/8	15.87	16.25	18.54	73.7	87.08	16.00
CBUW-6	3/8	9.52	7.11	11/16	17.46	16.76	19.30	73.7	88.60	19.00
CBUW-8	1/2	12.70	10.41	7/8	22.22	22.86	21.84	73.7	93.68	23.00
CBUW-10	5/8	15.87	12.70	1	25.40	24.38	21.84	73.7	93.68	28.00
CBUW-12	3/4	19.05	15.74	1-1/8	28.57	24.38	21.84	73.37	93.68	32.00
CBUW-14	7/8	22.22	18.28	1-1/4	31.75	25.90	21.84	73.7	93.68	32.00
CBUW-16	1	25.40	22.35	1-1/2	38.10	31.24	26.41	78.5	102.82	35.00
CBUW-20	1 1/4	31.75	27.68	1-7/8	47.62	41.14	38.86	83.9	127.72	50.00
CBUW-24	1 1/2	38.10	34.03	2-1/4	57.15	50.03	45.21	86.1	140.42	55.00
CBUW-32	2	50.80	45.97	3	76.20	67.56	62.73	100.9	175.46	80.00

Соединение метрических трубок

Заказной номер	Наружный диаметр D	d min	Размер гайки H	A	B	I	L	O
CBUW-2M	2	1.7	12	12.9	15.3	67.3	80.3	12.0
CBUW-3M	3	2.4	12	12.9	15.3	67.3	80.3	12.0
CBUW-4M	4	2.4	12	13.7	16.1	69.0	82.2	12.0
CBUW-6M	6	4.8	14	15.3	17.7	70.4	85.4	12.0
CBUW-8M	8	6.4	15	16.2	18.6	72.1	87.2	16.0
CBUW-10M	10	7.9	18	17.2	19.5	73.7	89.0	19.0
CBUW-12M	12	9.5	22	22.8	22.0	73.7	91.0	23.0
CBUW-15M	15	11.9	24	24.4	22.0	73.7	94.0	25.0
CBUW-16M	16	12.7	24	24.4	22.0	73.7	94.0	28.0
CBUW-18M	18	15.1	27	24.4	22.0	73.7	94.0	28.0
CBUW-20M	20	15.9	30	26.0	22.0	73.7	94.0	32.0
CBUW-22M	22	18.3	30	26.0	22.0	73.7	94.0	32.0
CBUW-25M	25	21.8	35	31.3	26.5	78.6	102.5	38.0
CBUW-28M	28	21.8	41	36.6	36.6	81.7	122.2	45.0
CBUW-32M	32	28.6	46	42.0	41.6	87.1	133.2	50.0
CBUW-38M	38	33.7	55	49.4	47.9	90.9	145.8	60.0

Дополнительные длины могут быть обозначены постфиксом к основной кодировке.
Например: CBUW-8-L100

Соединитель для термопары приварной
CBUWT

Имеет форму, аналогичную CBUW и полнопроходной канал для ввода термопар и длинных труб. Обозначаются путём прибавления буквы "Т" к обозначению CBUW. Например: CBUWT-8-S316

Все размеры указаны в миллиметрах, за исключением отдельно обозначенных.

Соединитель приварной

CHBUW

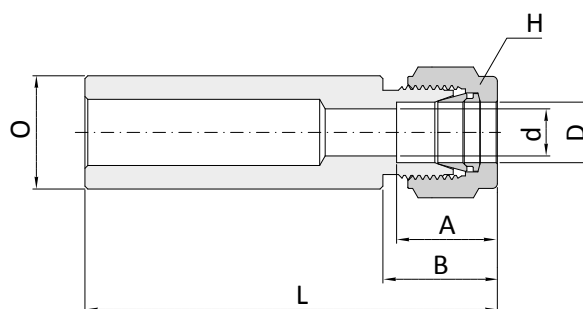

Соединение дюймовых трубок

Заказной номер	Наружный диаметр D		d min	Размер гайки H		A	B	L	O
	дюймы	мм		дюймы	мм				
CHBUW-1	1/16	1.58	1.27	5/16	7.93	8.63	10.92	60.92	10.00
CHBUW-2	1/8	3.17	2.28	7/16	11.11	12.70	15.24	65.24	12.00
CHBUW-3	3/16	4.76	3.04	1/2	12.70	13.71	16.00	76.00	12.00
CHBUW-4	1/4	6.35	4.82	9/16	14.28	15.24	17.78	67.78	14.00
CHBUW-5	5/16	7.93	6.35	5/8	15.87	16.25	18.54	68.54	16.00
CHBUW-6	3/8	9.52	7.11	11/16	17.46	16.76	19.30	69.30	19.00
CHBUW-8	1/2	12.70	10.41	7/8	22.22	22.86	21.84	71.84	23.00
CHBUW-10	5/8	15.87	12.70	1	25.40	24.38	21.84	71.84	28.00
CHBUW-12	3/4	19.05	15.74	1-1/8	28.57	24.38	21.84	71.84	32.00
CHBUW-14	7/8	22.22	18.28	1-1/4	31.75	25.90	21.84	71.84	32.00
CHBUW-16	1	25.40	22.35	1-1/2	38.10	31.24	26.41	76.41	35.00
CHBUW-20	1 1/4	31.75	27.68	1-7/8	47.62	41.14	38.86	88.86	50.00
CHBUW-24	1 1/2	38.10	34.03	2-1/4	57.15	50.03	45.21	95.21	55.00
CHBUW-32	2	50.80	45.97	3	76.20	67.56	62.73	112.73	80.00

Соединение метрических трубок

Заказной номер.	Наружный диаметр D	d min	Размер гайки H	A	B	L	O
CHBUW-2M	2	1.7	12	12.9	15.3	65.3	12.0
CHBUW-3M	3	2.4	12	12.9	15.3	65.3	12.0
CHBUW-4M	4	2.4	12	13.7	16.1	66.1	12.0
CHBUW-6M	6	4.8	14	15.3	17.7	67.7	12.0
CHBUW-8M	8	6.4	15	16.2	18.6	68.6	16.0
CHBUW-10M	10	7.9	18	17.2	19.5	69.5	19.0
CHBUW-12M	12	9.5	22	22.8	22.0	72.0	23.0
CHBUW-15M	15	11.9	24	24.4	22.0	72.0	25.0
CHBUW-16M	16	12.7	24	24.4	22.0	72.0	28.0
CHBUW-18M	18	15.1	27	24.4	22.0	72.0	28.0
CHBUW-20M	20	15.9	30	26.0	22.0	72.0	32.0
CHBUW-22M	22	18.3	30	26.0	22.0	72.0	32.0
CHBUW-25M	25	21.8	35	31.3	26.5	76.5	38.0
CHBUW-28M	28	21.8	41	36.6	36.6	86.6	45.0
CHBUW-32M	32	28.6	46	42.0	41.6	91.6	50.0
CHBUW-38M	38	33.7	55	49.4	47.9	97.9	60.0

Дополнительные длины могут быть обозначены постфиксом к основной кодировке.
 Например: CHBUW-4-L100

Соединитель для термопары приварной

CHBUWT

Имеет форму, аналогичную CHBUW и полнопроходной канал для ввода термопар и длинных труб. Обозначаются путём прибавления буквы "Т" к обозначению CHBUW. Например: CHBUWT-8-S316

Все размеры указаны в миллиметрах, за исключением отдельно обозначенных.

Заглушка порта фитинга Hy-Lok

CPA

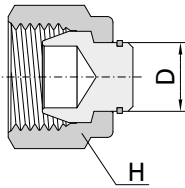

Инструкция по установке

Затяжку гайки производите ключом только на ¼ оборота, (для диаметров 3/16", 4 мм и менее поверните только на 1/8 оборота, для более 1" или 25мм только на ½ оборота)

Заглушка портов дюймовых фитингов

Заказной номер	Наружный диаметр D		Размер гайки H	
	дюймы	мм	дюймы	мм
CPA-1	1/16	1.58	5/16	7.94
CPA-2	1/8	3.17	7/16	11.11
CPA-3	3/16	4.76	1/2	12.70
CPA-4	1/4	63.35	9/16	14.28
CPA-5	5/16	7.93	5/8	15.87
CPA-6	3/8	9.52	11/16	17.46
CPA-8	1/2	12.70	7/8	22.22
CPA-10	5/8	15.87	1	25.40
CPA-12	3/4	19.05	1-1/8	28.57
CPA-14	7/8	22.22	1-1/4	31.75
CPA-16	1	25.40	1-1/2	38.10
CPA-20	1-1/4	31.75	1-7/8	47.62
CPA-24	1-1/2	38.10	2-1/4	57.15
CPA-32	2	50.80	3	76.20

Заглушка портов метрических фитингов

Заказной номер	Наружный диаметр D	Размер гайки H
CPA-2M	2	12
CPA-3M	3	12
CPA-4M	4	12
CPA-6M	6	14
CPA-8M	8	16
CPA-10M	10	19
CPA-12M	12	22
CPA-14M	14	25
CPA-15M	15	25

Заказной номер	Наружный диаметр D	Размер гайки H
CPA-16M	16	25
CPA-18M	18	30
CPA-20M	20	32
CPA-22M	22	32
CPA-25M	25	38
CPA-28M	28	46
CPA-32M	32	50
CPA-38M	38	60

Заглушка для труб

ССА

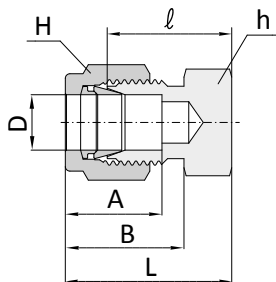
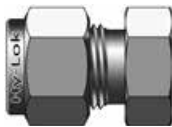

Заглушка дюймовых труб

Заказной номер	Наружный диаметр D		Размер под ключ				A	B	I	L
	дюймы	мм	h		H					
CCA-1	1/16	1.58	5/16	7.94	5/16	7.94	8.63	10.92	11.20	14.18
CCA-2	1/8	3.17	7/16	11.11	7/16	11.11	12.70	15.24	13.46	20.06
CCA-3	3/16	4.76	7/16	11.11	1/2	12.70	13.71	16.00	14.73	21.33
CCA-4	1/4	6.35	1/2	12.70	9/16	14.28	15.24	17.78	16.00	23.26
CCA-5	5/16	7.93	9/16	14.28	5/8	15.87	16.25	18.54	17.01	24.38
CCA-6	3/8	9.52	5/8	15.87	11/16	17.46	16.76	19.30	18.28	25.65
CCA-8	1/2	12.70	13/16	20.63	7/8	22.22	22.86	21.84	19.05	29.21
CCA-10	5/8	15.87	15/16	23.81	1	25.40	24.38	21.84	19.81	29.97
CCA-12	3/4	19.05	1-1/16	26.98	1-1/8	28.57	24.38	21.84	21.33	31.49
CCA-14	7/8	22.22	1-3/16	30.16	1-1/4	31.75	25.90	21.84	23.87	34.03
CCA-16	1	25.40	1-3/8	34.92	1-1/2	38.10	31.24	26.41	26.16	38.35
CCA-20	1-1/4	31.75	1-3/4	44.45	1-7/8	47.62	41.14	38.86	31.24	53.34
CCA-24	1-1/2	38.10	2-1/8	53.97	2-1/4	57.15	50.03	45.21	37.33	64.51
CCA-32	2	50.80	2-3/4	69.85	3	76.20	67.56	62.73	49.27	86.61

Заглушка метрических труб

Заказной номер.	D	Под ключ		A	B	I	L
		h	H				
CCA-2M	2	12	12	12.9	15.3	13.5	20.1
CCA-3M	3	12	12	12.9	15.3	13.5	20.1
CCA-4M	4	12	12	13.7	16.1	14.7	21.3
CCA-6M	6	14	14	15.3	17.7	15.7	23.1
CCA-8M	8	15	16	16.2	18.6	17.0	24.5
CCA-10M	10	18	19	17.2	19.5	19.0	26.6
CCA-12M	12	22	22	22.8	22.0	19.0	29.1
CCA-14M	14	24	25				
CCA-15M	15	24	25	24.4	22.0	19.8	29.9
CCA-16M	16	24	25	24.4	22.0	19.8	29.9
CCA-18M	18	27	30	24.4	22.0	21.3	31.4
CCA-20M	20	30	32	26.0	22.0	23.9	34.0
CCA-22M	22	30	32	26.0	22.0	23.9	34.0
CCA-25M	25	35	38	31.3	26.5	26.2	38.5
CCA-28M	28	41	46	36.6	36.6	27.7	48.5
CCA-32M	32	46	50	42.0	41.6	32.8	55.8
CCA-38M	38	55	60	49.4	47.9	37.8	65.4

Все размеры указаны в миллиметрах, за исключением отдельно обозначенных.

Соединитель AN

CFU

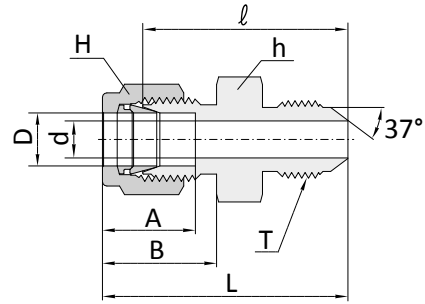

Соединение дюймовых трубок с развальцованными трубками

Заказной номер	Наружный диаметр D		Размер развальцовки		Резьба T (UNF)	d Min.	Размер под ключ				A	B	I	L
	дюймы	мм	дюймы	мм			h		H					
							дюймы	мм	дюймы	мм				
CFU-1-2	1/16	1.58	1/8	3.17	5/16-24	1.27	7/16	11.11	5/16	7.93	8.63	10.92	23.36	27.17
CFU-2-2	1/8	3.17	1/8	3.17	5/16-24	1.52	7/16	11.11	7/16	11.11	12.70	15.24	24.89	31.49
CFU-2-4	1/8	3.17	1/4	6.35	7/16-20	2.28	1/2	12.70	7/16	11.11	12.70	15.24	28.44	35.05
CFU-4-4	1/4	6.35	1/4	6.35	7/16-20	4.31	1/2	12.70	9/16	14.28	15.24	17.78	30.22	37.59
CFU-5-5	5/16	7.93	5/16	7.93	1/2-20	5.84	9/16	14.28	5/8	15.87	16.25	18.54	30.98	38.35
CFU-6-4	3/8	9.52	1/4	6.35	7/16-20	4.31	5/8	15.87	11/16	17.46	16.76	19.30	32.25	39.62
CFU-6-6	3/8	9.52	3/8	9.52	9/16-18	7.11	5/8	15.87	11/16	17.46	16.76	19.30	32.25	39.62
CFU-8-8	1/2	12.70	1/2	12.70	3/4-16	9.90	13/16	20.63	7/8	22.22	22.86	21.84	35.81	45.97
CFU-12-12	3/4	19.05	3/4	19.05	1-1/16-12	15.49	1-1/8	28.57	1-1/8	28.57	24.38	21.84	43.18	53.34
CFU-16-16	1	25.40	1	25.40	1-5/16-12	21.33	1-3/8	34.92	1-1/2	38.10	31.24	26.41	49.27	61.46

Соединитель AN с креплением на панель

CBFU

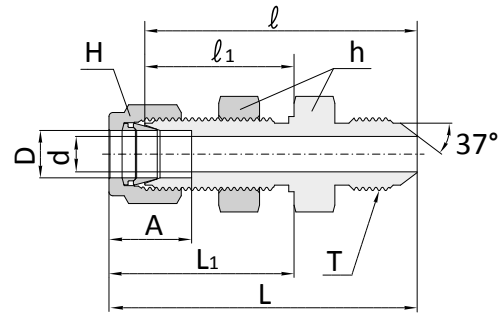

Соединение дюймовых трубок с развальцованными трубками

Заказной номер	Наружный диаметр D		Размер развальцовки		Резьба T (UNF)	d Min.	Размер под ключ				A	I	I ₁	L	L ₁	Отверстие в панели	Макс. Толщина панели
	дюймы	мм	дюймы	мм			h		H								
							дюймы	мм	дюймы	мм							
CBFU-4-4	1/4	6.35	1/4	6.35	7/16-20	4.31	5/8	15.87	9/16	14.28	15.24	46.48	26.16	53.84	33.52	11.50	1.16
CBFU-6-6	3/8	9.52	3/8	9.52	9/16-18	7.11	3/4	19.05	11/16	17.46	16.76	49.78	29.46	57.15	36.83	14.68	11.17
CBFU-8-8	1/2	12.70	1/2	12.70	3/4-16	9.90	15/16	23.81	7/8	22.22	22.86	55.62	31.75	65.78	41.91	19.44	12.70
CBFU-12-12	3/4	19.05	3/4	19.05	1-1/16-12	15.49	1-3/16	30.16	1-1/8	28.57	24.92	68.83	37.33	78.99	47.49	25.79	16.76
CBFU-16-16	1	25.40	1	25.40	1-5/16-12	21.33	1-5/8	41.27	1-1/2	38.10	31.24	80.26	45.21	92.45	57.40	33.73	19.05

Адаптер AN

CFA

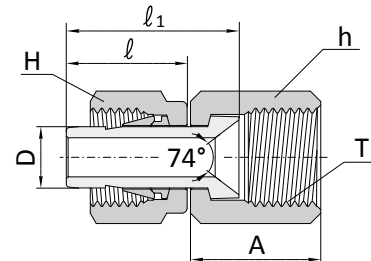
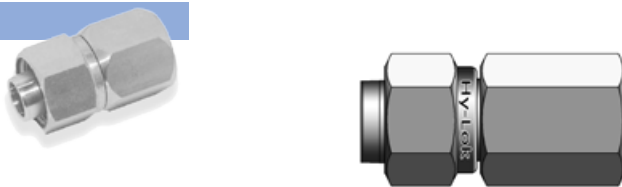

Соединение дюймовых трубок с фитингами AN

Заказной номер	Наружный диаметр D		Размер развальцовки		Резьба T (UNF)	Размер под ключ				A	I	I ₁
	дюймы	мм	дюймы	мм		h		H				
						дюймы	мм	дюймы	мм			
CFA-2-2	1/8	3.17	1/8	3.17	5/16-24	3/8	9.52	7/16	11.11	13.71	13.46	18.54
CFA-2-4	1/8	3.17	1/4	6.35	7/16-20	9/16	14.28	7/16	11.11	15.74	16.46	19.05
CFA-4-4	1/4	6.35	1/4	6.35	7/16-20	9/16	14.28	9/16	14.28	15.74	15.74	21.33
CFA-6-6	3/8	9.52	3/8	9.52	9/16-18	11/16	17.46	11/16	17.46	18.28	17.52	24.89
CFA-8-8	1/2	12.70	1/2	12.70	3/4-16	7/8	22.22	7/8	22.22	21.59	23.11	31.75

Все размеры указаны в миллиметрах, за исключением отдельно обозначенных.

Гайка фитинга

CN

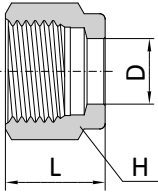

Дюймовые

Заказной номер	D		H		L
	дюймы	мм	дюймы	мм	
CN-1	1/16	1.58	5/16	7.94	7.90
CN-2	1/8	3.17	7/16	11.11	11.93
CN-3	3/16	4.76	1/2	12.70	11.93
CN-4	1/4	6.35	9/16	14.28	12.70
CN-5	5/16	7.93	5/8	15.87	13.46
CN-6	3/8	9.52	11/16	17.46	14.22
CN-8	1/2	12.70	7/8	22.22	17.52
CN-10	5/8	15.87	1	25.40	17.52
CN-12	3/4	19.05	1-1/8	28.57	17.52
CN-14	7/8	22.22	1-1/4	31.75	17.52
CN-16	1	25.40	1-1/2	38.10	20.57
CN-20	1-1/4	31.75	1-7/8	47.62	31.75
CN-24	1-1/2	38.10	2-1/4	57.15	38.10
CN-32	2	50.80	3	76.20	52.32

Метрические

Заказной номер	D	H	L
CN-2M	3	12	11.9
CN-3M	3	12	11.9
CN-4M	4	12	11.9
CN-6M	6	14	12.7
CN-8M	8	16	13.5
CN-10M	10	19	15.1
CN-12M	12	22	17.4
CN-14M	14	25	17.4
CN-15M	15	25	17.4
CN-16M	16	25	17.4
CN-18M	18	30	17.4
CN-20M	20	32	17.4
CN-22M	22	32	17.4
CN-25M	25	38	20.6
CN-28M	28	46	30.6
CN-32M	32	50	34.4
CN-38M	38	60	40.6
CN-42M	42		

Переднее обжимное кольцо

CFF

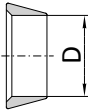

Дюймовые

Заказной номер	D	
	Дюймы	мм
CFF-1	1/16	1.58
CFF-2	1/8	3.17
CFF-3	3/16	4.76
CFF-4	1/4	6.35
CFF-5	5/16	7.93
CFF-6	3/8	9.52
CFF-8	1/2	12.70
CFF-10	5/8	15.87
CFF-12	3/4	19.05
CFF-14	7/8	22.22
CFF-16	1	25.40
CFF-20	1-1/4	31.75
CFF-24	1-1/2	38.10
CFF-32	2	50.80

Метрические

Заказной номер	D
CFF-2M	2
CFF-3M	3
CFF-4M	4
CFF-6M	6
CFF-8M	8
CFF-10M	10
CFF-12M	12
CFF-14M	14
CFF-15M	15
CFF-16M	16
CFF-18M	18
CFF-20M	20
CFF-22M	22
CFF-25M	25
CFF-28M	28
CFF-32M	32
CFF-38M	38
CFF-42M	42

Заднее обжимное кольцо

CFB

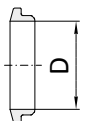

Дюймовые

Заказной номер	D	
	Дюймы	мм
CFB-1	1/16	1.58
CFB-2	1/8	3.17
CFB-3	3/16	4.76
CFB-4	1/4	6.35
CFB-5	5/16	7.93
CFB-6	3/8	9.52
CFB-8	1/2	12.70
CFB-10	5/8	15.87
CFB-12	3/4	19.05
CFB-14	7/8	22.22
CFB-16	1	25.40
CFB-20	1-1/4	31.75
CFB-24	1-1/2	38.10
CFB-32	2	50.80

Метрические

Заказной номер	D
CFB-2M	2
CFB-3M	3
CFB-4M	4
CFB-6M	6
CFB-8M	8
CFB-10M	10
CFB-12M	12
CFB-14M	14
CFB-15M	15
CFB-16M	16
CFB-18M	18
CFB-20M	20
CFB-22M	22
CFB-25M	25
CFB-28M	28
CFB-32M	32
CFB-38M	38
CFB-32M	32

Все размеры указаны в миллиметрах, за исключением отдельно обозначенных.

Комплект колец

CFS



Комплект колец и гайки

CNFS



Дюймовые

Метрические

Заказной номер	D		Заказной номер	D
	Дюймы	мм		
CFS-1	1/16	1.58	CFS-2M	2
CFS-2	1/8	3.17	CFS-3M	3
CFS-3	3/16	4.76	CFS-4M	4
CFS-4	1/4	6.35	CFS-6M	6
CFS-5	5/16	7.93	CFS-8M	8
CFS-6	3/8	9.52	CFS-10M	10
CFS-8	1/2	12.70	CFS-12M	12
CFS-10	5/8	15.87	CFS-14M	14
CFS-12	3/4	19.05	CFS-15M	15
CFS-14	7/8	22.22	CFS-16M	16
CFS-16	1	25.40	CFS-18M	18
			CFS-20M	20
			CFS-22M	22
			CFS-25M	25

Дюймовые

Метрические

Заказной номер	D		Заказной номер	D
	Дюймы	мм		
CNFS-1	1/16	1.58	CNFS-2M	2
CNFS-2	1/8	3.17	CNFS-3M	3
CNFS-3	3/16	4.76	CNFS-4M	4
CNFS-4	1/4	6.35	CNFS-6M	6
CNFS-5	5/16	7.93	CNFS-8M	8
CNFS-6	3/8	9.52	CNFS-10M	10
CNFS-8	1/2	12.70	CNFS-12M	12
CNFS-10	5/8	15.87	CNFS-14M	14
CNFS-12	3/4	19.05	CNFS-15M	15
CNFS-14	7/8	22.22	CNFS-16M	16
CNFS-16	1	25.40	CNFS-18M	18
			CNFS-20M	20
			CNFS 22M	22
			CNFS 25M	25

Комплект обжимных колец **CFS** состоит из одного переднего и одного заднего кольца Hy-Lok.

Комплект обжимных колец **CNFS** состоит из одного переднего и одного заднего кольца и гайки Hy-Lok.

Набор из 10 комплектов колец

CFS-SET



Набор из 5 комплектов колец с гайкой

CNFS-SET



Дюймовые

Метрические

Заказной номер	D		Заказной номер	D
	Дюймы	мм		
CFS-1-SET	1/16	1.58	CFS-2M-SET	2
CFS-2-SET	1/8	3.17	CFS-3M-SET	3
CFS-3-SET	3/16	4.76	CFS-4M-SET	4
CFS-4-SET	1/4	6.35	CFS-6M-SET	6
CFS-5-SET	5/16	7.93	CFS-8M-SET	8
CFS-6-SET	3/8	9.52	CFS-10M-SET	10
CFS-8-SET	1/2	12.70	CFS-12M-SET	12
CFS-10-SET	5/8	15.87	CFS-14M-SET	14
CFS-12-SET	3/4	19.05	CFS-15M-SET	15
CFS-14-SET	7/8	22.22	CFS-16M-SET	16
CFS-16-SET	1	25.40	CFS-18M-SET	18
			CFS-20M-SET	20
			CFS-22M-SET	22
			CFS-25M-SET	25

Дюймовые

Метрические

Заказной номер	D		Заказной номер	D
	Дюймы	мм		
CNFS-1-SET	1/16	1.58	CNFS-2M-SET	2
CNFS-2-SET	1/8	3.17	CNFS-3M-SET	3
CNFS-3-SET	3/16	4.76	CNFS-4M-SET	4
CNFS-4-SET	1/4	6.35	CNFS-6M-SET	6
CNFS-5-SET	5/16	7.93	CNFS-8M-SET	8
CNFS-6-SET	3/8	9.52	CNFS-10M-SET	10
CNFS-8-SET	1/2	12.70	CNFS-12M-SET	12
CNFS-10-SET	5/8	15.87	CNFS-14M-SET	14
CNFS-12-SET	3/4	19.05	CNFS-15M-SET	15
CNFS-14-SET	7/8	22.22	CNFS-16M-SET	16
CNFS-16-SET	1	25.40	CNFS-18M-SET	18
			CNFS-20M-SET	20
			CNFS 22M-SET	22
			CNFS 25M-SET	25

Набор из 10 комплектов обжимных колец **CFS - SET** состоит из 10 передних и 10 задних колец Hy-Lok.

Набор из 5 комплектов обжимных колец **CNFS - SET** состоит из 5 передних, 5 задних колец и 5 гаек Hy-Lok.

Все размеры указаны в миллиметрах, за исключением отдельно обозначенных.

Соединитель диэлектрический

CDF

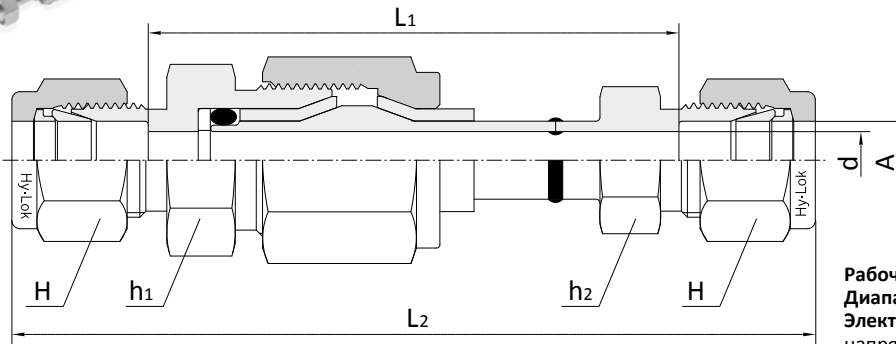

Диэлектрический соединитель предназначен для электрической изоляции двух независимых металлических трубок.

Рабочее давление: до 344 бар
Диапазон температур: -40°C .. 93°C
Электрическое сопротивление изолятора при напряжении 10 В и температуре 20°C :
 10 МОм для материала Полиамид
 490 МОм для материала PEEK.

Соединение дюймовых трубок

Заказной номер	Наружный диаметр A	Размеры					
		d	h ₁	h ₂	H	L ₁	L ₂
CDF-4	1/4"	4.8	20.6	12.7	14.2	65.3	95.8
CDF-6	3/8"	7.1	20.6	15.8	17.4	65.8	99.3
CDF-8	1/2"	7.1	20.6	20.6	22.2	60.2	105.9
CDF-6M	6мм	4.8	20.6	12.7	14.2	65.3	95.8
CDF-8M	8мм		20.6				
CDF-10M	10мм	7.1	20.6	15.8	17.4	65.8	99.3
CDF-12M	12мм	7.1	20.6	20.6	22.2	60.2	105.9
CDF-14M	14мм		20.6				

Внимание: Hy-Lok производит соединители CDF так же под метрические трубки и с резьбами, но в каталоге они не представлены. Обратитесь к дистрибьютору для получения дополнительной спецификации.

Нахлестный соединительный фланец

CFTC

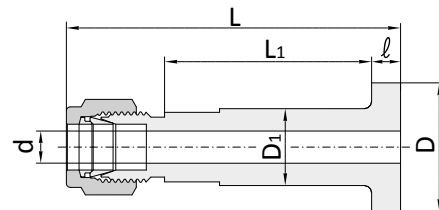

Нахлестный соединительный фланец Hy-Lok обеспечивает простое и безопасное соединение технологической линии с оборудованием. Это обеспечивает соединение концов труб посредством свободноповорачивающегося трубного фланца в соответствии со стандартами ANSI B16.5 или BS 1560. Доступны с гладкой и зубчатой формой поверхности. Ребристая поверхность распознается по прорезям в виде колец.

Заказной номер	Наружный диаметр d	Тип фланца	Размеры						Шероховатость фланца (Ra)
			L	L ₁	l	D	D ₁	d min	
CFTC-4-SM	1/4"	SM	80.8	56.5	6.5	35	22.2	4.8	3.2-6.3-мкм
CFTC-4-SE	1/4"	SE	80.8	56.5	6.5	35	22.2	4.8	6.3-12.5-мкм
CFTC-6-SM	3/8"	SM	82.3	56.5	6.5	35	22.2	7.1	3.2-6.3-мкм
CFTC-6-SE	3/8"	SE	82.3	56.5	6.5	35	22.2	7.1	6.3-12.5-мкм
CFTC-8-SM	1/2"	SM	84.8	56.5	6.5	35	22.2	10.4	3.2-6.3-мкм
CFTC-8-SE	1/2"	SE	84.8	56.5	6.5	35	22.2	10.4	6.3-12.5-мкм



Гладкая (SM)



Ребристая (SE)

Тип обработки поверхности фланца

Соединитель фиксируется фланцами с использованием прокладки

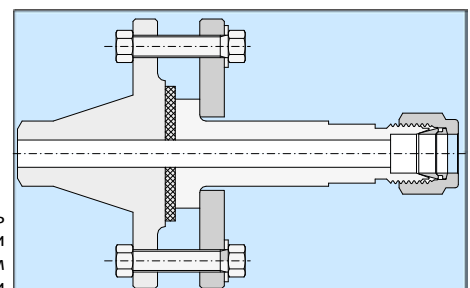

Все размеры указаны в миллиметрах, за исключением отдельно обозначенных.

Соединительный фланец ANSI

CIAF

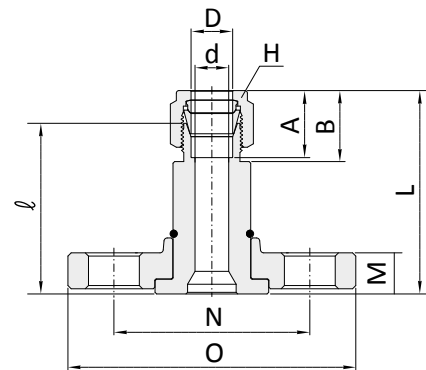
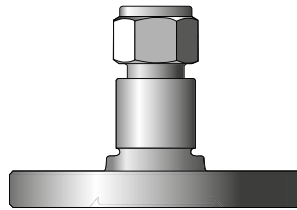

Соединение труб

Заказной номер	Наружный диаметр D		Размер фланца ANSI	Класс по ANSI	d Min.	Размер под ключ		A	B	M	N	I	L	O
	дюймы	мм				h								
						дюймы	мм							
CIAF-8-8F-R	1/2	12.7	1/2	150	10.41	7/8	22.22	22.86	21.84	15.7	60.5	52.7	62.72	88.9
CIAF-8-8G-R	1/2	12.7	1/2	300	10.41	7/8	22.22	22.86	21.84	22.4	66.5	62.2	72.22	95.3
CIAF-12-8F-R	3/4	19.05	1/2	150	15.74	1-1/8	28.57	24.38	21.84	15.7	60.5	62.2	72.22	88.9
CIAF-12-8G-R	3/4	19.05	1/2	300	15.74	1-1/8	28.57	24.38	21.84	22.4	66.5	62.2	72.22	95.3
CIAF-12-12F-R	3/4	19.05	3/4	150	15.74	1-1/8	28.57	24.38	21.84	15.7	69.9	53.0	62.99	98.6
CIAF-12-12G-R	3/4	19.05	3/4	300	15.74	1-1/8	28.57	24.38	21.84	25.4	82.6	62.2	72.22	117.3
CIAF-12-12I-R	3/4	19.05	3/4	600	15.74	1-1/8	28.57	24.38	21.84	25.4	82.6	67.5	77.72	117.3
CIAF-12-16F-R	3/4	19.05	1	150	15.74	1-1/8	28.57	24.38	21.84	17.5	79.2	54.3	64.29	108.0
CIAF-12-16G-R	3/4	19.05	1	300	15.74	1-1/8	28.57	24.38	21.84	26.9	88.9	63.8	73.82	124.0
CIAF-16-12F-R	1	25.40	3/4	150	22.35	1-1/2	38.10	31.24	26.41	15.7	69.9	54.9	67.06	98.6
CIAF-16-16F-R	1	25.40	1	150	22.35	1-1/2	38.10	31.24	26.41	17.5	79.2	56.5	68.76	108.0
CIAF-16-16G-R	1	25.40	1	300	22.35	1-1/2	38.10	31.24	26.41	26.9	88.9	66.0	78.26	124.0
CIAF-16-16I-R	1	25.40	1	600	22.35	1-1/2	38.10	31.24	26.41	26.9	88.9	73.5	85.76	124.0
CIAF-16-24G-R	1	25.40	1 1/2	300	22.35	1-1/2	38.10	31.24	26.41	30.2	114.3	73.0	85.26	155.4

Внимание: Hy-Lok также производит фланцевые соединители под любые типы фланцев, в т.ч. DIN и ГОСТ. Обратитесь к дистрибьютору для получения дополнительной спецификации.

Зависимость давления от температуры

Рабочее давление, бар

Температура °C	Класс по ANSI						
	150	300	400	600	900	1500	2500
-29 до 38	19.0	49.6	66.2	99.3	148.9	248.2	413.7
50	18.4	48.1	64.2	96.2	144.3	240.6	400.9
100	16.2	42.2	56.3	84.4	126.6	211.0	351.6
150	14.8	38.5	51.3	77.0	115.5	192.5	320.8
200	13.7	35.7	47.6	71.3	107.0	178.3	297.2
250	12.1	33.4	44.5	66.8	100.1	166.9	278.1
300	10.2	31.6	42.2	63.2	94.9	158.1	263.5
325	9.3	30.9	41.2	61.8	92.7	154.4	257.4
350	8.4	30.3	40.4	60.7	91.0	151.6	252.7
375	7.4	29.9	39.8	59.8	89.6	149.4	249.0
400	6.5	29.4	39.3	58.9	88.3	147.2	245.3
425	5.5	29.1	38.9	58.3	87.4	145.7	242.9
450	4.6	28.8	38.5	57.7	86.5	144.2	240.4
475	3.7	28.7	38.2	57.3	86.0	143.4	238.9
500	2.8	28.2	37.6	56.5	84.7	140.9	235.0
538	1.4	25.2	33.4	50.0	75.2	125.5	208.9

Все размеры указаны в миллиметрах, за исключением отдельно обозначенных.

Плавкие заглушки

Применение:

Противопожарные системы, газоснабжение, системы сигнализации пожаров, насосные системы, системы безопасности.

Особенности:

- доступны из нержавеющей стали 316 и латуни. Фитинги заполнены материалом, который плавится при температурах 70°C, 124°C или 138°C. Температура плавления указывается на фитинге
- максимальное рабочее давление 17.3 бар

Для указания температуры плавления необходимо добавить соответствующий артикул в конец кодировки, например, H-SPBFM-4N-T70C.

Артикул	Температура
T70C	70°C
T124C	124°C
T138C	138°C

Заглушка внутренней резьбы

H-SPBFM

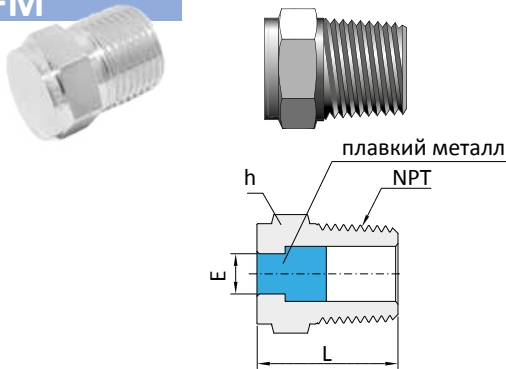

Кодировка	NPT	L	E	h
H-SPBFM-4N-T°C	1/4"	24.1	6.4	14.2
H-SPBFM-6N-T°C	3/8"	26.9	6.4	17.4
H-SPBFM-8N-T°C	1/2"	30.5	8.7	22.2

Заглушка трубного фитинга

CFTA

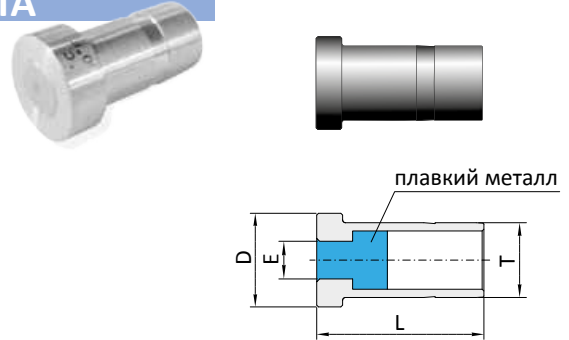

Кодировка	T	L	E	D
CFTA-4-T°C	1/4"	20.6	4.3	9.53
CFTA-6-T°C	3/8"	22.4	6.4	12.70
CFTA-8-T°C	1/2"	28.4	6.4	15.90
CFTA-6M-T°C	6мм	20.6	4.3	9.53
CFTA-10M-T°C	10мм	22.4	6.4	12.70
CFTA-12M-T°C	12мм	28.4	6.4	15.9

Заглушка трубы

CFSC

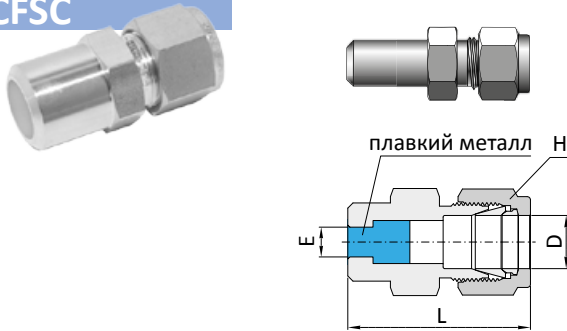

Кодировка	D	L	E	H
CFSC-4-T°C	1/4"	28.7	3.5	14.2
CFSC-6-T°C	3/8"	30.5	6.4	17.4
CFSC-8-T°C	1/2"	37.6	8.7	22.2
CFSC-6M-T°C	6мм	28.7	3.5	14.2
CFSC-10M-T°C	10мм	30.5	6.4	17.4
CFSC-12M-T°C	12мм	37.6	8.7	22.2

Заглушка трубного порта фитинга

CFSP

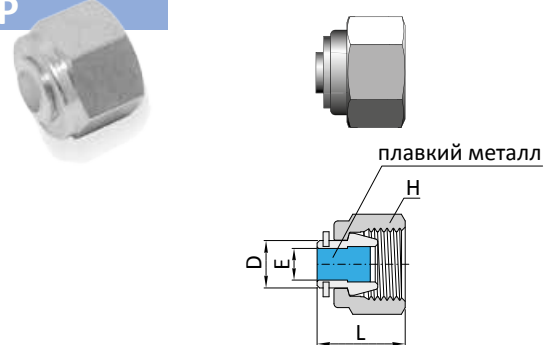

Кодировка	D	L	E	H
CFSP-4-T°C	1/4"	15.0	3.5	14.2
CFSP-6-T°C	3/8"	16.3	6.4	17.4
CFSP-8-T°C	1/2"	19.6	8.7	22.2
CFSP-6M-T°C	6мм	15.0	3.5	14.2
CFSP-10M-T°C	10мм	16.3	6.4	17.4
CFSP-12M-T°C	12мм	19.6	8.7	22.2

Все размеры указаны в миллиметрах, за исключением отдельно обозначенных.

Хроматографические фитинги

Хроматографические фитинги разработаны специально для применений в хроматографии на жидкости и газы с минимальными нулевым объемом застойных зон.

Соединитель хроматографический

CRMTU

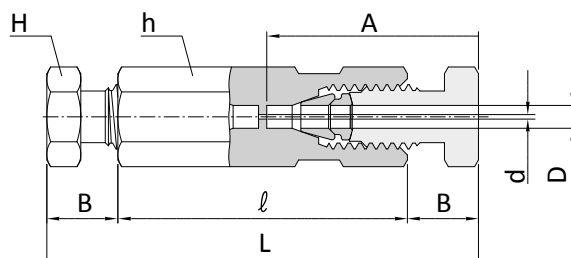
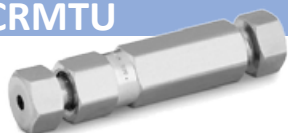

Код	Наружный диаметр трубки O.D.		ДУ	Размеры				A	B	I	L
	дюйм	мм		h		H					
				дюйм	мм	дюйм	мм				
CRMTU-1	1/16	1.58	0.33	1/4	6.35	1/4	6.35	15.49	5.08	21.34	31.75

Тройник хроматографический

CRMTT

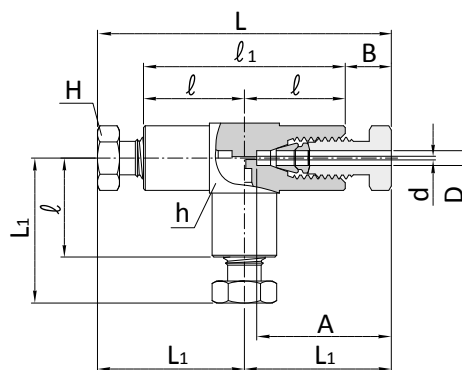

Код	Наружный диаметр трубки O.D.		ДУ	Размеры				A	B	I	I1	L	L1
	дюйм	мм		h		H							
				дюйм	мм	дюйм	мм						
CRMTT-1	1/16	1.58	0.33	5/16	7.39	1/4	6.35	15.49	5.08	11.43	22.86	33.02	16.51

Все размеры указаны в миллиметрах, за исключением отдельно обозначенных.

Соединитель понижающий

CCFF

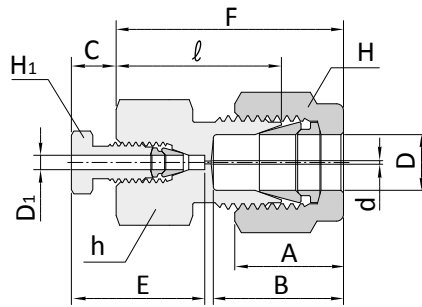
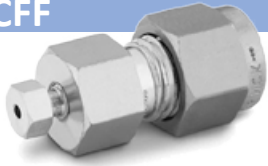

Код	Наружный диаметр трубки O.D.				ДУ	Размеры						A	B	C	E	I
	D		D1			h		H		H1						
	дюйм	мм	дюйм	мм		дюйм	мм	дюйм	мм	дюйм	мм					
CCFF 4-1	1/4	6.35	1/16	1.58	0.33	1/2	12.70	9/16	14.28	1/4	6.35	15.24	17.78	5.08	15.49	19.05
CCFF 6-1	3/8	9.52	1/16	1.58	0.33	5/8	15.87	11/16	17.46	1/4	6.35	16.76	19.30	5.08	15.49	20.57

Понижающий соединитель с пористым элементом

CCEUR

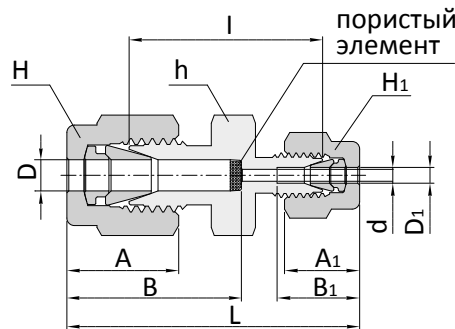
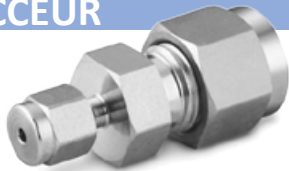

Код	Наружный диаметр трубки O.D.				ДУ	Размеры						A	A1	B	B1	I	L
	D		D1			h		H		H1							
	дюйм	мм	дюйм	мм		дюйм	мм	дюйм	мм	дюйм	мм						
CCEUR 2-1-ZV	1/8	3.17	1/16	1.58	0.33	7/16	11.11	7/16	11.11	5/16	7.93	15.24	10.92	18.29	3.64	20.57	30.99
CCEUR 4-1-ZV	1/4	6.35	1/16	1.58	0.33	1/2	12.70	9/16	14.28	5/16	7.93	17.78	10.92	20.83	3.64	23.11	34.29
CCEUR 6-1-ZV	3/8	9.52	1/16	1.58	0.33	5/8	15.87	11/16	17.46	5/16	7.93	19.30	10.92	23.11	3.64	25.40	36.58
CCEUR 8-1-ZV	1/2	12.70	1/16	1.58	0.33	13/16	20.64	7/8	22.22	5/16	7.93	21.84	10.92	26.42	3.64	26.16	40.13
CCEUR 2-1	1/8	3.17	1/16	1.58	1.32	7/16	11.11	7/16	11.11	5/16	7.93	15.24	10.92	18.29	-	20.57	30.99
CCEUR 4-1	1/4	6.35	1/16	1.58	1.32	1/2	12.70	9/16	14.28	5/16	7.93	17.78	10.92	20.83	-	23.11	34.29
CCEUR 6-1	3/8	9.52	1/16	1.58	1.32	5/8	15.87	11/16	17.46	5/16	7.93	19.30	10.92	23.11	-	25.40	36.58

Объём застойной зоны в фитингах с малым объёмом равен разнице между внутренним диаметром трубки и проточкой в фитинге d.

В фитингах с нулевым объёмом трубки вставляются до пористого элемента, таким образом застойная зона сводится к минимуму.

В комплекте с фитингами может быть поставлен пористый элемент из спечённой гранулированной нержавеющей стали. Пористый элемент свободно вставляется и вынимается из фитинга.

Линейка пористых элементов

Номинальный размер пор, мкм	0.1	0.25	0.5	1.0	2.0	3.0	5.0	7.0	10	15	20	25
Размер элемента	0.1	025	05	1	2	3	5	7	10	15	20	25

пример кодировки: CCEUR2-1-ZV-5

Все размеры указаны в миллиметрах, за исключением отдельно обозначенных.

Прокладка медная для уплотнения резьбы G

KP-A

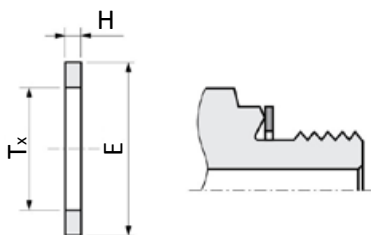

торцевое уплотнение для штуцеров типа COM-G

Кодировка	Размер резьбы (внутрен.)	Tx	H	E
KP-A-01-CU	G 1/8"	10.3	2	16
KP-A-03-CU	G 1/4"	13.5	2	19.5
KP-A-05-CU	G 3/8"	17.2	2	24.0
KP-A-07-CU	G 1/2"	21.2	2	29.0
KP-A-11-CU	G 3/4"	27.2	2	34.5
KP-A-16-CU	G 1"	34.2	2	42.0
KP-A-M20-CU	M20x1.5	20.3	2	27.8

Для заказа прокладки из нержавеющей стали используйте символы "S316", например KP-A-03-S316.

Для заказа прокладки из углеродистой стали используйте символы "STEL", например KP-A-03-STEL.

Прокладка из нержавеющей стали с резиновым кольцом для уплотнения резьбы G

KP-C

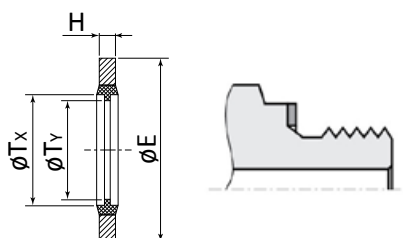

торцевое уплотнение для штуцеров типа CMC-G

Кодировка	Размер резьбы (внутрен.)	Tx	H	E	Ty
KP-C-01-S316	G 1/8"	10.4	2	16	8.3
KP-C-02-S316	G 1/4"	13.7	2	20.6	11.3
KP-C-03-S316	G 3/8"	17.0	2	23	15.0
KP-C-04-S316	G 1/2"/M20x1.5	21.6	2.5	28.7	19.5
KP-C-05-S316	G 3/4"	27.1	2.5	35.1	24.2
KP-C-06-S316	G 1"	33.8	2.5	42.9	-
KP-C-07-S316	G 1 1/4"	42.7	3.4	52.4	38.2
KP-C-08-S316	G 1 1/2"	48.8	-	59.18	-

Для заказа прокладки из углеродистой стали используйте символы "STEL", например KP-C-02-STEL.

Для заказа прокладки из меди используйте символы "CU", например KP-C-02-CU.

Прокладка медная для уплотнения внутренней резьбы (под манометр)

KP-G

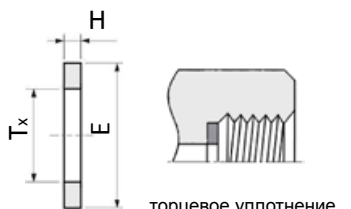

торцевое уплотнение для штуцеров типа CGC

Кодировка	Размер резьбы (внутрен.)	Tx	H	E
KP-G-01-CU	G 1/8"	6.1	2.0	10.9
KP-G-02-CU	G 1/4"	6.1	2.0	13.7
KP-G-03-CU	G 1/2"/M20x1.5	6.1	2.0	17.8

Для заказа прокладки из нержавеющей стали используйте символы "S316", например KP-G-01-S316

Для заказа прокладки из углеродистой стали используйте символы "STEL", например KP-G-01-STEL

CBRE

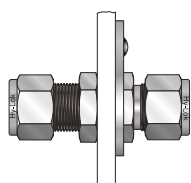
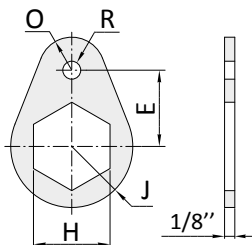

Кодировка	Размер резьбы (внутрен.)	E	H	J	O	R	Drill Hole Dia	«U» Drive Screw Size	Drill Number
CBRE-1	1/16"	9.52	7.93	7.93	3.97	3.97	3.0	6-3/8	31
CBRE-2	1/8"	12.70	12.70	10.32	5.56	3.97	3.0	6-3/8	31
CBRE-3	3/16"	14.28	14.28	11.91	6.35	3.97	3.0	6-3/8	31
CBRE-4	1/4"	15.87	15.87	12.70	7.14	3.97	3.0	6-3/8	31
CBRE-5	5/16"	17.46	17.46	14.28	7.93	3.97	3.0	6-3/8	31
CBRE-6	3/8"	19.05	19.05	15.87	8.73	3.97	3.0	6-3/8	31
CBRE-8	1/2"	23.81	23.81	19.05	10.32	3.97	3.0	6-3/8	31
CBRE-10	5/8"	25.40	26.98	20.64	10.23	5.56	3.66	10-1/2	27
CBRE-12	3/4"	26.98	30.16	23.02	11.91	5.56	3.66	10-1/2	27
CBRE-14	7/8"	28.58	33.33	26.19	13.49	5.56	3.66	10-1/2	27
CBRE-16	1"	32.54	41.27	29.37	13.49	5.56	3.66	10-1/2	27
CBRE-8M	-	17.46	18.00	14.28	7.93	3.97	3.0	6-3/8	31
CBRE-10M	-	23.81	22.00	19.05	10.32	5.56	3.66	10-1/2	27

Все размеры указаны в миллиметрах, за исключением отдельно обозначенных.

Трубная вставка для мягкой пластиковой трубы, например из ПВХ

CI

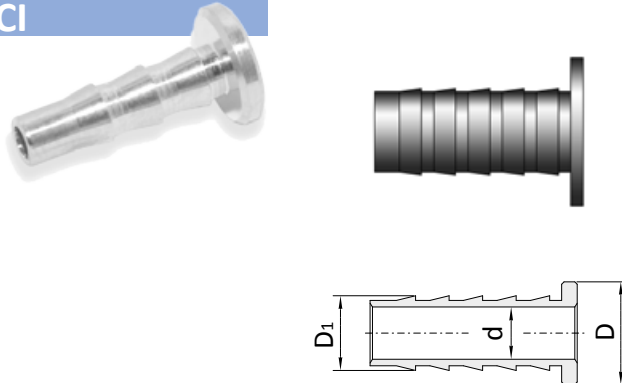

Трубные вставки Hy-Lok используются того чтобы обеспечить более плотное соединение мягкой трубы с фитингом. Для выбора правильной трубной вставки, убедитесь что внутренние и внешние диаметры трубы те же что и диаметры трубной вставки соответственно.

Ключ для контроля затяжки фитинга

CIG

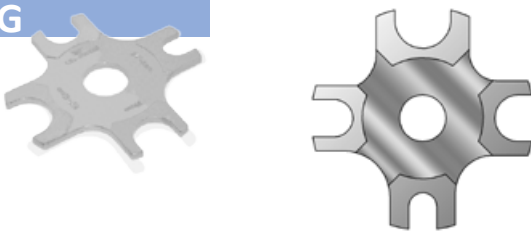

Ключ специально предназначен для контроля затяжки гайки фитинга. Ключ должен проходить между гайкой и корпусом фитинга с минимальным люфтом. Содержит четыре паза, соответствующих основным диаметрам.

Заказной номер.	Наружный диаметр, дюймы(мм)			
	1/4(6мм)	3/8	1/2(12мм)	10мм
CIG 46810M				

По запросу могут быть поставлены ключи на любой размер

Заказной номер	Наружный диаметр	
	дюймы	мм
CIG-2M 3M-2	1/8	2.3
CIG-6M-4	1/4	6
CIG-8M-5	5/16	8
CIG-10M	-	10
CIG-12M-8	1/2	12
CIG-14M 15M 16M-10	5/8	14,15,16
CIG-18M-12	3/4	18
CIG-25M-16	1	25

Инструмент для предварительного обжима

CJ



Дюймовые

Заказной номер	Наружный диаметр				Внутренний диаметр	
	D		D ₁		d	
	дюймы	мм	дюймы	мм	дюймы	мм
CI-3-2	3/16	4.76	1/8	3.17	0.09	2.29
CI-4-2	1/4	6.35	1/8	3.17	0.09	2.29
CI-4-4.3M	1/4	6.35	0.17	4.32	0.11	2.79
CI-4-3	1/4	6.35	3/16	4.76	0.14	3.56
CI-5-2	5/16	7.93	1/8	3.17	0.09	2.29
CI-5-3	5/16	7.93	3/16	4.76	0.12	3.05
CI-5-4	5/16	7.93	1/4	6.35	0.19	4.83
CI-6-3	3/8	9.52	3/16	4.76	0.12	3.05
CI-6-4	3/8	9.52	1/4	6.35	0.19	4.83
CI-8-4	1/2	12.70	1/4	6.35	0.19	4.83
CI-8-6	1/2	12.70	3/8	9.52	0.31	7.87
CI-10-6	5/8	15.87	3/8	9.52	0.31	7.87
CI-10-8	5/8	15.87	1/2	12.70	0.44	11.18
CI-12-8	3/4	19.05	1/2	12.70	0.44	11.18
CI-12-10	3/4	19.05	5/8	15.87	0.56	14.22
CI-16-12	1	25.40	3/4	19.05	0.69	17.53

Метрические

Заказной номер	Наружный диаметр		Внутренний диаметр d
	D, мм	D ₁ , мм	
CI-6M-4M	6	4	2.8
CI-8M-6M	8	6	4.4
CI-10M-8M	10	8	6.4
CI-12M-8M	12	8	6.4
CI-12M-10M	12	10	8.3

Устройство для снятия фасок

CTDT



Заказной номер.	Размер
CTDT	внутренний и наружный диаметры от 3/16 до 1 1/2 дюйма от 4 до 38мм

Если металлические трубки были отрезаны труборезом, необходимо воспользоваться устройством для снятия фасок, чтобы восстановить торцевую поверхность трубки.

Дюймовые

Заказной номер	Наружный диаметр	
	дюймы	мм
CJ-1	1/16	1.58
CJ-2	1/8	3.17
CJ-3	3/16	4.76
CJ-4	1/4	6.35
CJ-5	5/16	7.93
CJ-6	3/8	9.52
CJ-8	1/2	12.70
CJ-10	5/8	15.87
CJ-12	3/4	19.05
CJ-14	7/8	22.22
CJ-16	1	25.40

Метрические

Заказной номер	Наружный диаметр	Заказной номер	Наружный диаметр
CJ-2M	2	CJ-15M	15
CJ-3M	3	CJ-16M	16
CJ-4M	4	CJ-18M	18
CJ-6M	6	CJ-20M	20
CJ-8M	8	CJ-22M	22
CJ-10M	10	CJ-25M	25
CJ-12M	12		

Инструмент предназначен для обжима трубных фитингов с двумя кольцами в стесненных условиях

Все размеры указаны в миллиметрах, за исключением отдельно обозначенных.

Ключ для монтажа фитинга

СТW



Заказной номер	Размеры тройника или креста
CTW-4	1/4" и 6 мм
CTW-6	5/16", 3/8" и 8 мм
CTW-8	1/2" и 12 мм

Ключ служит для удерживания тройниковых и крестовых фитингов в процессе их монтажа.

Обжимное устройство ручное

EZY-MAT 1

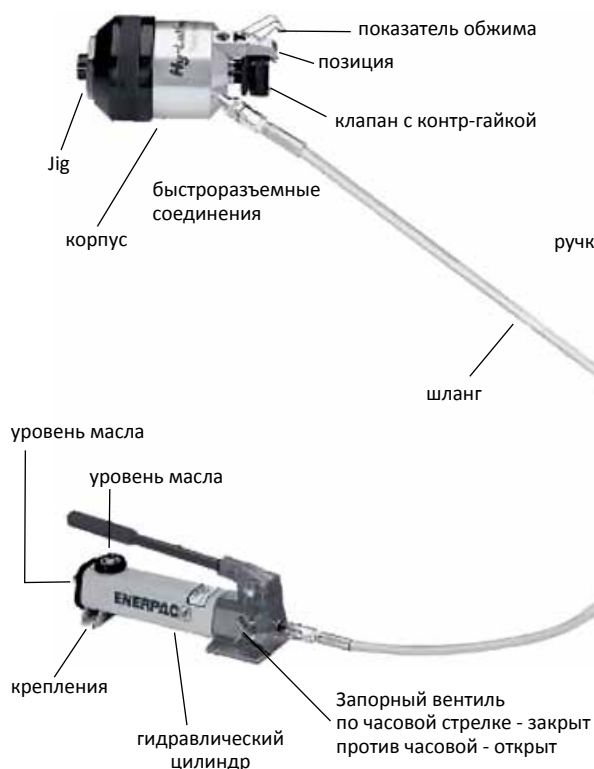

Обжимное устройство автоматическое

EZY-MAT 2

220V
 Мощность: 0.35кВт-2.0 л/мин
 Давление: 0-600 бар
 Присоединение: 220V/1-/50/60/2.5A
 Габариты: 400x400x230мм
 Вес: 30кг

110V
 Мощность: 0.35кВт-2.0 л/мин
 Давление: 0-600 бар
 Присоединение: 110V/1-/50/60/6.5A
 Габариты: 400x400x230мм
 Вес: 30кг

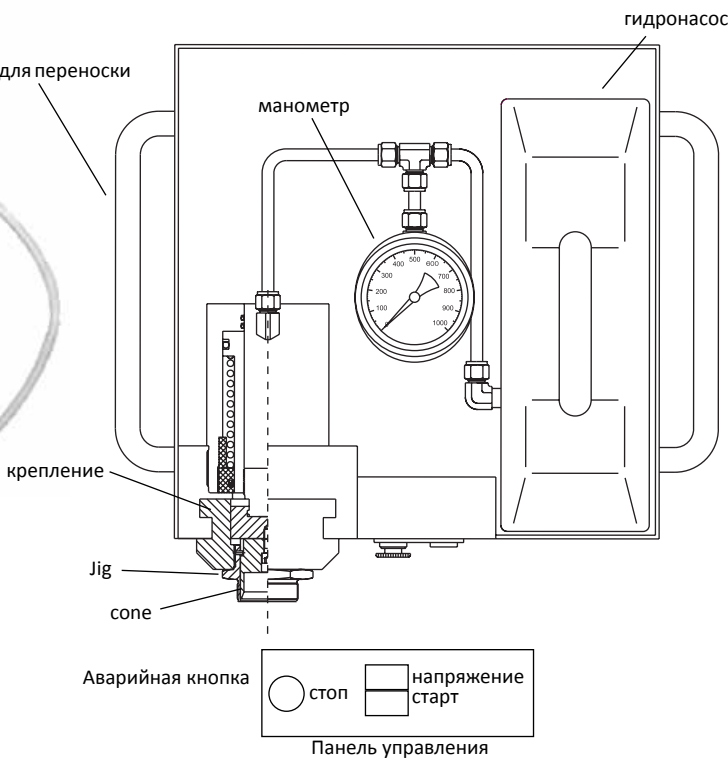

Инструкция

1. Поместите переднее, заднее кольца и гайку на jig.
2. Вставьте подготовленную трубу в предварительно собранные гайку с кольцами и вручную затяните гайку. Качайте пока не обожмете (в ручном устройстве) или просто нажмите "start" (в автоматическом устройстве).
3. Открутите гайку. Извлеките обжатую трубу и вставьте ее в тело фитинга.

Для заказа

EZY-MAT Инструменты

Кодировка	Размер	Управление
EZY - MAT 1	1/2" 2" (12мм до 38мм)	Ручной
EZY - MAT 2	1/2" 2" (12мм до 38мм)	Автоматический

JIG и DIE

Кодировка	Размер	Описание
PS - CSJ-*	см.ниже-*	для Jig
PS - CSD-*	см.ниже-*	для Die

* Кодировка формируется исходя из размера. Для дюймовых размеров используется шестнадцатиричная система обозначений (Например 20T для 1 1/4"). Для метрических размеров, указываете размер в миллиметрах

Все размеры указаны в миллиметрах, за исключением отдельно обозначенных.

**Маркер для труб
CTDM**



- Преимущества маркера Hy-Lok для труб:
1. Портативный
 2. Не повреждает поверхность трубы
 3. Создает хорошо различимую линию для точного определения количества оборотов гайки фитинга

Дюймовые

Заказной номер	Наружный диаметр	
	дюймы	мм
CTDM-1	1/16	1.58
CTDM-2	1/8	3.17
CTDM-3	3/16	4.76
CTDM-4	1/4	6.35
CTDM-5	5/16	7.93
CTDM-6	3/8	9.52
CTDM-8	1/2	12.70
CTDM-10	5/8	15.87
CTDM-12	3/4	19.05
CTDM-14	7/8	22.22
CTDM-16	1	25.40

Метрические

Заказной номер	Наружный диаметр	Заказной номер	Наружный диаметр
CTDM-3M	3	CTDM-16M	16
CTDM-4M	4	CTDM-18M	18
CTDM-6M	6	CTDM-20M	20
CTDM-8M	8	CTDM-22M	22
CTDM-10M	10	CTDM-25M	25
CTDM-12M	12		

Трубогиб рычажный



Простой и надежный трубогиб, позволяющий вручную делать изгибы труб диаметром до 16мм

Артикул	Наружный диаметр трубы
TubeBender-6M	6мм
TubeBender-8M	8мм
TubeBender-10M	10мм
TubeBender-12M	12мм
TubeBender-14M	14мм
TubeBender-16M	16мм

Артикул	Наружный диаметр трубы
TubeBender-4T	1/4"
TubeBender-5T	5/15"
TubeBender-6T	3/8"
TubeBender-8T	1/2"

Труборезы



Универсальные труборезы для нержавеющей и медных трубок на большой диапазон диаметров.

Наиболее популярная и надежная модель

Артикул	Наружный диаметр трубы
TCA-5-32mm-B	5мм-32мм

Дополнительные модели труборезов

Артикул	Наружный диаметр трубы
Труборез 3-30	3мм-30мм
Труборез 6-35	6мм-35мм
Труборез 10-50	10мм-50мм

Другие диаметры по запросу

Трубы



ВАРИАНТЫ ТРАНСПОРТИРОВКИ

- TL - труба в отрезках длиной 6 метров(по умолчанию)
- ТС - трубка в бухте

НАРУЖНЫЙ ДИАМЕТР

ТОЛЩИНА СТЕНКИ

TL - 12x1.5мм - 316L

МАТЕРИАЛ

- 316L - Нержавеющая сталь 316L
- 304L - Нержавеющая сталь 304L
- 321 - Нержавеющая сталь 321
- PTFE - Фторопласт
- РА - Полиамид
- **** - возможны другие материалы

СТАНДАРТ ЕДИНИЦ ИЗМЕРЕНИЯ

- " - дюйм, для дюймовых труб
- мм - мм, для метрических труб

ПРИМЕРЫ:

TL-6x1мм-316L - труба бесшовная из нержавеющей стали 316L с наружным диаметром 6мм, с толщиной стенки 1мм, в отрезках ТС-1/8" x 0.028 - 316L - труба бесшовная в бухте из нержавеющей стали 316L с наружным диаметром 1/8 дюйма, с толщиной стенки 0.028 дюйма.

ВНИМАНИЕ: Рабочее давление труб указано на странице 8.

Для подбора бесшовных труб, металлорукавов и рукавов высокого давления запрашивайте соответствующий каталог у дистрибьютора.

По вопросам продаж и поддержки обращайтесь:

Архангельск +7 (8182) 45-71-35	Калининград +7 (4012) 72-21-36	Новороссийск +7 (8617) 30-82-64	Сочи +7 (862) 279-22-65
Астана +7 (7172) 69-68-15	Калуга +7 (4842) 33-35-03	Новосибирск +7 (383) 235-95-48	Ставрополь +7 (8652) 57-76-63
Астрахань +7 (8512) 99-46-80	Кемерово +7 (3842) 21-56-70	Омск +7 (381) 299-16-70	Сургут +7 (3462) 77-96-35
Барнаул +7 (3852) 37-96-76	Киров +7 (8332) 20-58-70	Орел +7 (4862) 22-23-86	Сызрань +7 (8464) 33-50-64
Белгород +7 (4722) 20-58-80	Краснодар +7 (861) 238-86-59	Оренбург +7 (3532) 48-64-35	Сыктывкар +7 (8212) 28-83-02
Брянск +7 (4832) 32-17-25	Красноярск +7 (391) 989-82-67	Пенза +7 (8412) 23-52-98	Тверь +7 (4822) 39-50-56
Владивосток +7 (4232) 49-26-85	Курск +7 (4712) 23-80-45	Первоуральск +7 (3439) 26-01-18	Томск +7 (3822) 48-95-05
Владимир +7 (4922) 49-51-33	Липецк +7 (4742) 20-01-75	Пермь +7 (342) 233-81-65	Тула +7 (4872) 44-05-30
Волгоград +7 (8442) 45-94-42	Магнитогорск +7 (3519) 51-02-81	Ростов-на-Дону +7 (863) 309-14-65	Тюмень +7 (3452) 56-94-75
Воронеж +7 (4732) 12-26-70	Москва +7 (499) 404-24-72	Рязань +7 (4912) 77-61-95	Ульяновск +7 (8422) 42-51-95
Екатеринбург +7 (343) 302-14-75	Мурманск +7 (8152) 65-52-70	Самара +7 (846) 219-28-25	Уфа +7 (347) 258-82-65
Иваново +7 (4932) 70-02-95	Наб.Челны +7 (8552) 91-01-32	Санкт-Петербург +7 (812) 660-57-09	Хабаровск +7 (421) 292-95-69
Ижевск +7 (3412) 20-90-75	Ниж.Новгород +7 (831) 200-34-65	Саранск +7 (8342) 22-95-16	Чебоксары +7 (8352) 28-50-89
Иркутск +7 (3952) 56-24-09	Нижневартковск +7 (3466) 48-22-23	Саратов +7 (845) 239-86-35	Челябинск +7 (351) 277-89-65
Йошкар-Ола +7 (8362) 38-66-61	Нижнекамск +7 (8555) 24-47-85	Смоленск +7 (4812) 51-55-32	Череповец +7 (8202) 49-07-18
Казань +7 (843) 207-19-05			Ярославль +7 (4852) 67-02-35

сайт: hylok.pro-solution.ru | эл. почта: hky@pro-solution.ru
телефон: 8 800 511 88 70